

- DE Montage- und Gebrauchsanweisung**
- EN Instruction on mounting and use**
- FR Prescriptions de montage et mode d'emploi**
- NL Montagevoorschriften en gebruiksaanwijzingen**
- SV Monterings- och bruksanvisningar**
- IT Istruzioni di montaggio e d'uso**
- ES Montaje y modo de empleo**
- PT Instruções para montagem e utilização**
- TR Montaj ve kullanım talimatları**
- RU Инструкции по монтажу и эксплуатации**

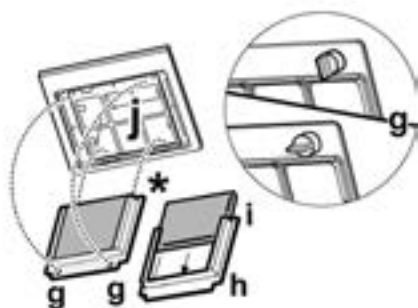

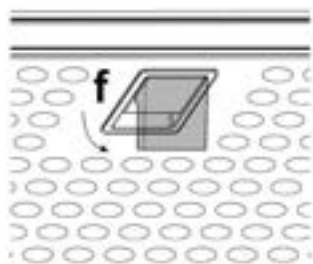

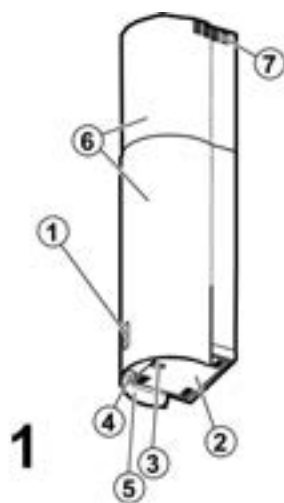
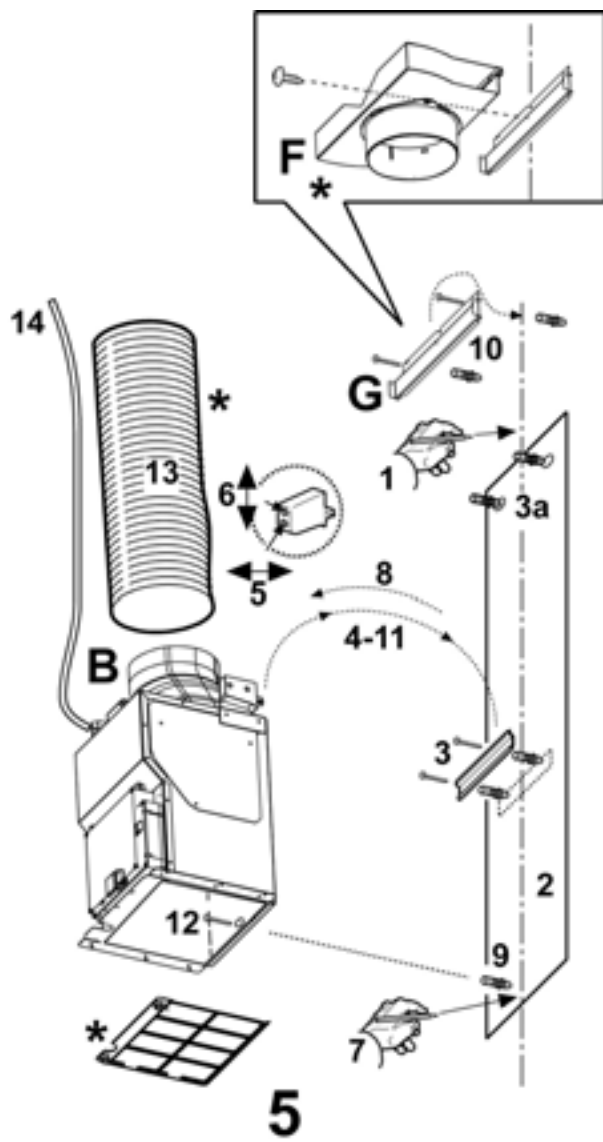
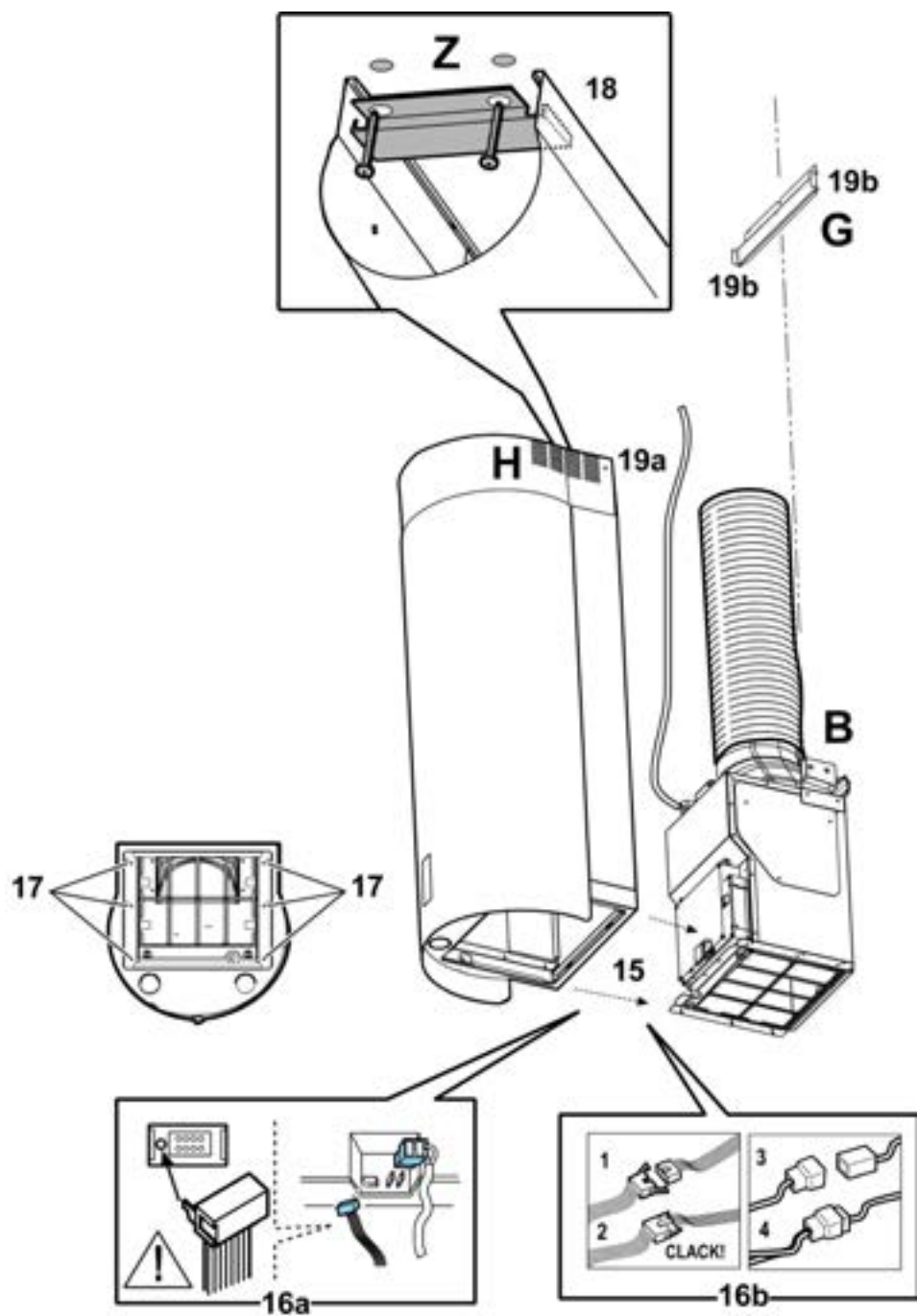

DE - Montage- und Gebrauchsanweisung

Bitte nehmen Sie auch die Abbildungen auf den ersten Beiden Seiten mit den alphabetischen Bezeichnungen, die im Text wiedergegeben sind, zur Hilfe.

Die Instruktionen, die in diesem Handbuch, gegeben werden, sind bitte ganz streng einzuhalten. Es wird keinerlei Haftung übernommen für mögliche Mängel, Schäden oder Brände der Küchenhaube, die auf die Nichtbeachtung der Vorschriften in diesem Handbuch zurückzuführen sind.

Hinweis: Die mit dem (*) gekennzeichneten Teile sind Zubehörteile, die nur bei einigen Modellen im Lieferumfang enthalten oder Teile, die nicht im Lieferumfang enthalten sind, und somit extra erworben werden müssen.



Warnung

Achtung! Das Gerät nicht an das Stromnetz anschließen, solange die Installation noch nicht abgeschlossen ist.

Vor Beginn sämtlicher Reinigungs- oder Wartungsarbeiten muss das Gerät durch Ziehen des Steckers oder Betätigen des Hauptschalters der Wohnung vom Stromnetz getrennt werden.

Das Gerät ist nicht zur Verwendung durch Kinder oder Personen mit eingeschränkten körperlichen, geistigen oder Wahrnehmungsfähigkeiten und mit mangelnder Erfahrung oder Kenntnis geeignet, es sei denn unter Aufsicht oder Anleitung zum Gebrauch durch eine für ihre Sicherheit verantwortliche Person.

Kinder müssen beaufsichtigt werden, dass sie nicht mit dem Gerät spielen.

Die Dunstabzugshaube niemals ohne korrekt montiertes Gitter in Betrieb setzen!

Die Dunstabzugshaube darf NIEMALS als Abstellfläche verwendet werden, sofern dies nicht ausdrücklich angegeben wird.

Der Raum muss über eine hinreichende Belüftung verfügen, wenn die Dunstabzugshaube mit anderen gas- oder brennstoffbetriebenen Geräten gleichzeitig verwendet wird.

Bei gleichzeitigem Betrieb der Dunstabzugshaube im Abluftbetrieb und Feuerstätten darf im Aufstellraum der Feuerstätte der Unterdruck nicht größer als 4 Pa (4×10^{-5} bar) sein.

Die angesaugte Luft darf nicht in Rohre geleitet werden, die für die Ableitung der Abgase von gas- oder brennstoffbetriebenen Geräten genutzt werden.

Es ist strengstens verboten, unter der Haube mit offener Flamme zu kochen.

Eine offene Flamme beschädigt die Filter und kann Brände verursachen, daher ist dies in jedem Fall zu vermeiden.

Das Frittieren muss unter Aufsicht erfolgen, um zu vermeiden, dass das überhitzte Öl Feuer fängt.

In Bezug auf technische und Sicherheitsmaßnahmen für die Ableitung der Abluft sind die Vorschriften der zuständigen örtlichen Behörden strengstens einzuhalten.

Die Haube muss regelmäßig innen und außen gereinigt werden (MINDESTENS EINMAL IM MONAT, diesbezüglich sind in jedem Fall die ausdrücklichen Angaben in der

Wartungsanleitung dieses Handbuchs zu beachten).

Eine Nichtbeachtung der Vorschriften zur Reinigung der Haube sowie zur Auswechslung und Reinigung der Filter führt zu Brandgefahr.

Die Dunstabzugshaube nie benutzen oder sie ohne die nicht richtigen montierten Lampen lassen um einen Risiko von einem Stromschlag zu vermeiden.

Es wird keinerlei Haftung übernommen für Fehler, Schäden oder Brände des Gerätes, die durch Nichteinhaltung der in diesem Handbuch aufgeführten Anweisungen verschuldet wurden.

In Übereinstimmung mit den Anforderungen der Europäischen Richtlinie 2002/96/EG über Elektro- und Elektronik-Altgeräte (WEEE) ist vorliegendes Gerät mit einer Markierung versehen.

Sie leisten einen positiven Beitrag für den Schutz der Umwelt und die Gesundheit des Menschen, wenn Sie dieses Gerät einer gesonderten Abfallsammlung zuführen. Im unsortierten Siedlungsmüll könnte ein solches Gerät durch unsachgemäße Entsorgung negative Konsequenzen nach sich ziehen.

Auf dem Produkt oder der



Produkt dokumentiert ist folgendes Symbol  einer durchgestrichenen Abfalltonne abgebildet. Es weist darauf hin, dass eine Entsorgung im normalen Haushaltsabfall nicht zulässig ist. Entsorgen Sie dieses Produkt im Recyclinghof mit einer getrennten Sammlung für Elektro- und Elektronikgeräte. Die Entsorgung muss gemäß den örtlichen Bestimmungen zur Abfallbeseitigung erfolgen.

Bitte wenden Sie sich an die zuständigen Behörden Ihrer Gemeindeverwaltung, an den lokalen Recyclinghof für Haushaltsmüll oder an den Händler, bei dem Sie dieses Gerät erworben haben, um weitere Informationen über Behandlung, Verwertung und Wiederverwendung dieses Produkts zu erhalten.

Betriebsart

Die Haube kann sowohl als Abluftgerät als auch als Umluftgerät eingesetzt werden.

Abluftbetrieb

Die Haube verfügt über einen oberen Luftaustritt **B** zum Ableiten der Küchengerüche nach außen (Abluftrohr und Rohrschellen werden nicht geliefert).

Achtung!

Sollte die Dunstabzugshaube mit einem Aktivkohlefilter versehen sein, so muß dieser entfernt werden.

Umluftbetrieb

Ist eine Ableitung von Rauch und Kochdämpfen ins Freie nicht möglich, kann die Haube mit **Umluftbetrieb** arbeiten; in diesem Fall muß ein Aktivkohlefilter bzw. ein Umleitgitter **F** an der Halterung (Bügel) **G** montiert werden; auf diese Weise wird die Luft durch das obere Gitter **H** mit Hilfe eines Abluftrohres, das an den oberen Luftaustritt **B** angeschlossen

ist, und eines Anschlussrings am Umleitgitter F (Abluftrohr und Rohrschellen sind nicht im Lieferumfang enthalten) rückgeführt.

Achtung!

Sollte die Dunstabzugshaube nicht mit einem Aktivkohlefilter versehen sein, ist dieser zu bestellen und vor Inbetriebnahme des Gerätes einzusetzen.

Modelle ohne Saugmotor funktionieren nur mit Abluftbetrieb und müssen an eine peripherische Sauginheit (nicht im Lieferumfang enthalten) angeschlossen werden.

Befestigung

Der Abstand zwischen der Abstellfläche auf dem Kochfeld und der Unterseite der Dunstabzugshaube darf 50cm im Fall von elektrischen Kochfeldern und 75cm im Fall von Gas- oder kombinierten Herden nicht unterschreiten.

Wenn die Installationsanweisungen des Gaskochgeräts einen größeren Abstand vorgeben, ist dieser zu berücksichtigen.



Elektrischer Anschluss

Die Netzspannung muss der Spannung entsprechen, die auf dem Betriebsdatenschild im Innern der Haube angegeben ist. Sofern die Haube einen Netzstecker hat, ist dieser an zugänglicher Stelle an eine den geltenden Vorschriften entsprechende Steckdose anzuschließen. Bei einer Haube ohne Stecker (direkter Netzanschluss) oder falls der Stecker nicht zugänglich ist, ist ein normgerechter zweipoliger Schalter anzubringen, der unter Umständen der Überspannung Kategorie III entsprechend den Installationsregeln ein vollständiges Trennen vom Netz garantiert.

Hinweis: Bevor man den Stromkreis der Dunstabzugshaube an die Netzversorgung verbindet und den richtigen Betrieb zu überprüfen, bitte immer kontrollieren dass die Netzversorgung immer richtig montiert worden wird.

Montage

Bevor Sie mit der Montage beginnen:

- Überprüfen Sie, dass das erstandene Produkt von der Größe her dem Bereich entspricht, in dem es angebracht werden soll.
- Um die Montage zu vereinfachen, wird empfohlen, die Fettfilter und andere Teile, die laut den vorliegenden Anweisungen ein- und ausgebaut werden können, zeitweise zu entfernen.
- Entfernen Sie den/die Aktivkohlefilter (*), falls vorhanden (siehe hierzu auch den entsprechenden Absatz "Wartung"). Der/die Aktivkohlefilter wird/werden nur wieder in die Dunstabzugshaube eingesetzt, wenn diese im Umluftbetrieb verwendet werden soll.
- Vergewissern Sie sich, dass sich im Inneren der Dunstabzugshaube (aus Transportgründen) kein im Lieferumfang enthaltene Material (zum Beispiel Tüchchen mit Schrauben (*), die Garantie (*), usw.) befindet; falls vorhanden, entfernen Sie dieses und heben Sie sie auf.
- Falls möglich, entfernen Sie die Möbel unter und um die Dunstabzugshaube herum, um besseren Zugriff auf die hintere Wand/Decke zu haben, wo die Haube angebracht

wird. Sonst legen Sie bitte eine Schutzabdeckung auf die Kochplatte, Arbeitsfläche, sowie die Möbel und Wände, um sie vor Schäden oder Schmutz zu schützen. Wählen Sie eine ebene Oberfläche, um die Einheit zusammenzubauen. Decken Sie diese Oberfläche mit einer Schutzfolie ab und legen Sie die Dunstabzugshaube sowie alle im Lieferumfang enthaltenen Teile darauf.

- Vor dem Anschluss des Gerätes ist die Sicherung der Steckdose auszuschalten
- Vergewissern Sie sich zudem, dass in der Nähe der Fläche, an der die Dunstabzugshaube angebracht werden soll (eine Fläche, die auch nach der Montage der Dunstabzugshaube weiter zugänglich sein muss), eine Steckdose vorhanden ist und es möglich ist, die Dunstabzugshaube an eine Vorrichtung zum Ableiten der Dämpfe ins Freie anzuschließen (nur Abluftbetrieb).
- Führen Sie alle notwendigen Arbeiten durch (z.B.: Einbau einer Steckdose und/oder Anbringen eines Loches für den Durchgang des Abluftrohres).

Die Abzugshaube ist mit Dübeln ausgestattet, die für die meisten Wände/Decken geeignet sind. Trotzdem sollte ein qualifizierter Techniker hinzugezogen werden, der entscheidet, ob die Materialien für die jeweilige Wand/Decke geeignet sind. Außerdem muß die Wand/Decke das Gewicht der Abzugshaube tragen können.

Zusätzliche Hinweise für die Installation:

- Überprüfen, dass die elektrischen Kabel nicht beschädigt werden.

Die beiden Kaminschächte sind für den Transport mit Schrauben (bitte aufbewahren) gesichert. Um die Installation zu erleichtern, werden die beiden Teile auseinander geschraubt.

Überprüfen, wie die Teile miteinander befestigt sind, um gegebenenfalls eine spätere Montage vornehmen zu können (siehe auch Bild 6 und Arbeitsgang 17).

1. Mit einem Bleistift an der Wand eine Linie bis zur Decke kennzeichnen, die mit der Mittellinie übereinstimmen muss und die Montage erleichtert.
2. Den Bohrplan an die Wand legen: die vertikale Mittellinie des Bohrplans muss mit der an der Wand gekennzeichneten Linie übereinstimmen; ferner muss die untere Bohrplankante der unteren Kante der Haube entsprechen: hierbei ist zu berücksichtigen, dass die Unterseite der Haube nach erfolgter Montage bei Elektrokokchmulden mindestens 50 cm bzw. bei Gas- oder gemischten Kochmulden 75 cm entfernt sein muss.
3. Den Haltebügel auf den Bohrplan legen, wobei dieser mit dem gestrichelten Rechteck übereinstimmen muss; die beiden äußeren Bohrlöcher kennzeichnen und bohren, (auch die beiden oberen Bohrlöcher kennzeichnen und bohren - 3a); den Bohrplan entfernen und 4 Mauerdübel einfügen; dann den Haltebügel der Haube mit 2 Schrauben 5x45 mm fixieren.
4. Die Haube beim Bügel einhaken.
5. Die Distanz der Haube zur Wand regeln.
6. Die Haube horizontal ausrichten.
7. Das Gestell, das den Kohlefilter trägt, abnehmen (siehe

auch Abb.3); mit einem Bleistift das Bohrloch für die Fixierung der Haube in ihrer endgültigen Position kennzeichnen.

8. Die Haube vom Bügel nehmen.
9. Die gekennzeichnete Stelle bohren (Ø8mm – siehe Arbeitsgang 7). 1 Mauerdübel einfügen.
10. Den Kamin-Haltebügel „G“ an der Wand fixieren (der Decke anliegend); hierbei wird der Haltebügel als Bohrplan verwendet (das kleine Langloch am Haltebügel muss mit der zuvor an der Wand gekennzeichneten Linie übereinstimmen - Arbeitsgang 1); mit dem Bleistift 2 Bohrungen kennzeichnen, bohren (Ø8mm) und 2 Dübel einfügen. Den Kaminhaltebügel mit 2 Schrauben 5x45mm an der Wand fixieren.
11. Die Haube beim unteren Bügel einhängen.
12. Die Dunstabzugshaube definitiv mit 1 Schraube 5x45mm (UNBEDINGT NOTWENDIG) an der Wand fixieren, das Gestell, das den Kohlefilter trägt, wieder einsetzen (siehe auch Abb.3).
13. Den Rohranschluss zum Ableiten des Rauchs am Anschlussring an der Oberseite des Saugmotors vornehmen (Rohr und Rohrschellen sind nicht im Lieferumfang enthalten).
Das andere Rohrende muss bei Abluftbetrieb an eine Vorrichtung angeschlossen werden, die die Kochgerüche ins Freie leitet.
Soll die Haube mit Umluftbetrieb arbeiten, wird das Umleitgitter „F“ am Kaminhaltebügel „G“ mit 1 Schraube fixiert und das andere Rohrende am Anschlussring des Umleitgitters „F“ angeschlossen.
14. Den Elektroanschluss vornehmen.
15. Die äußere Verkleidung an der Motorgruppe bis zur Hälfte einfügen.
16. Den Elektroanschluss zwischen den beiden Teilen vornehmen (während dieses Arbeitsschrittes kann zum Zwecke einer höheren Sicherheit die Motorgruppe mit einer Schraube an der äußeren Verkleidung befestigt werden).
17. Die äußere Verkleidung an der Motorgruppe bis zum Ende einfügen und mit 6 Schrauben endgültig befestigen.
18. Den Bügel Z mit zwei Schrauben befestigen, sodass dieser das Unterteil des Teleskopkamins an der Wand fixiert (äußere Verkleidung).
19. Die Kamine anbringen und oben mit 2 Schrauben (19a) an der Kaminhalterung „G“ (19b) fixieren.

Das Kohlefiltergestell und den/die Fettfilter wieder einbauen und den ordnungsgemäßen Betrieb der Haube prüfen.

Beschreibung der Dunstabzugshaube

Bild 1

1. Bedienfeld
2. Fettfilter
3. Griff zum Aushaken des Fettfilters
4. Halogenlampe
5. Dunstschirm
6. Teleskopkamin
7. Luftaustritt (nur bei Umluftbetrieb)

Betrieb

Im Falle einer sehr intensiven Küchendunstkonzentration die höchste Saugstärke einschalten. Es wird empfohlen, die Dunstabzugshaube schon fünf Minuten vor Beginn des Kochvorganges einzuschalten und sie nach dessen Beendigung noch ungefähr 15 Minuten weiterlaufen zu lassen.

Modell mit 4-Tasten-Bedienfeld

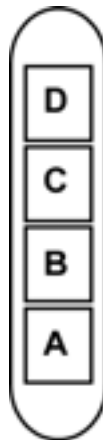

- A. Schalter ON/OFF Beleuchtung
- B. Schalter ON/OFF der Absaugfunktion und zum Einschalten der geringsten Saugstärke
- B+C. Schalter zum Einschalten der mittleren Saugstärke
- B+D. Schalter zum Einschalten der maximalen Saugstärke

Modell mit 6-Tasten-Bedienfeld



1. **Taste Licht EIN/AUS:** Zum Ein- und Ausschalten des Lichtes betätigen.



2. **b. Taste Absaugung AUS / Auswahl der Saugstärke 1 EIN.** Diese Taste einmal drücken, um die ausgewählte Saugstärke auszuschalten oder (wenn keine Saugstärke ausgewählt ist) um die Saugstärke 1 auszuwählen. Noch einmal drücken und gedrückt halten, um eine Betriebszeit von 20 Minuten auszuwählen (Taste blinkt), danach schaltet sich die Haube aus.



3. **Auswahltaaste für Saugstärke 2:** Einmal drücken, um die Saugstärke auszuwählen. Noch einmal drücken und gedrückt halten, um eine Betriebszeit von 15 Minuten auszuwählen (Taste blinkt), danach schaltet sich die Haube aus.



4. **Auswahltaaste für Saugstärke 3:** Einmal drücken, um die Saugstärke auszuwählen. Noch einmal drücken und gedrückt halten, um eine Betriebszeit von 10 Minuten auszuwählen (Taste blinkt), danach schaltet sich die Haube aus.



5. **Auswahltaaste für Intensivsaugstärke (mit Zeitautomatik):** Diese Taste drücken, um die Saugstärke auszuwählen, die Betriebszeit beträgt 5 Minuten (Taste blinkt), danach schaltet sich die Haube ab bzw. kehrt zur vorher ausgewählten Saugstärke zurück.
Hinweis: Es besteht die Möglichkeit, diese Funktion so einzustellen, dass sich die Haube in jedem Fall nach 5 Minuten Betriebszeit ausschaltet (auch wenn vorher eine andere Saugstärke ausgewählt war). Zu diesem Zweck wird, nach der Betätigung der Taste, diese noch einmal gedrückt und gedrückt gehalten, die Taste beginnt zu blinken und zeigt damit an, dass die gewünschte Funktion eingestellt wurde.



6. **Reset-Taste** **der Filtersättigungsanzeige:** Durch das Lichtsignal dieser Taste weist die Haube den Benutzer darauf hin, wann eine Wartung der Filter erforderlich ist.

Blinkende, rot erleuchtete Taste: Die Wartung des Fettfilters vornehmen, anschließend die Taste mindestens 3 Sekunden lang drücken, das Licht der Taste geht aus.

Rot erleuchtete Taste: Die Wartung des Kohlefilters vornehmen, anschließend die Taste mindestens 3 Sekunden lang drücken, das Licht der Taste geht aus.

Hinweis: Die Haube ist nur für die Anzeige des Fettfilters voreingestellt.

Zur Aktivierung der Anzeige des Kohlefilters: Die Haube auf **OFF** schalten, die Taste **6** mindestens 3 Sekunden lang drücken (die Taste schaltet sich rot ein, um die erfolgte Einstellung anzuzeigen). Zur Deaktivierung der Kohlefilteranzeige diese Schritte wiederholen.

Wartung

Hinweis ! Bevor Sie jede Operation erfüllen, d.h. **Reinigung oder Wartung, die Dunstabzugshaube von dem elektrischen Netz ausschalten, die Steckdose herausziehen oder den Hauptschalter des Hauses losmachen.**

Reinigung

Die Dunstabzugshaube muss sowohl innen als auch aussen häufig gereinigt werden (etwa in den selben Intervalle, wie die Wartung der Fettfilter). Zur Reinigung ein mit flüssigem Neutralreiniger getränktem Tuch verwenden. Keine Produkte verwenden, die Scheuermittel enthalten.

KEINEN ALKOHOL VERWENDEN!

Achtung:

Nichtbeachtung dieser Anweisungen zur Reinigung des Gerätes und zum Wechsel bzw. zur Reinigung der Filter kann zum Brand führen. Diese Anweisungen sind unbedingt zu beachten!

Der Hersteller übernimmt keine Haftung für irgendwelche Schäden am Motor oder aus Feuergründen, die auf eine unsachgemäße Wartung oder Nichteinhaltung der oben angeführten Sicherheitsvorschriften zurückzuführen sind.

Fettfilter

Dieser muss einmal monatlich gewaschen werden (oder wenn das Sättigungsanzeigesystem der Filter – sofern bei dem jeweiligen Modell vorgesehen – dies anzeigt). Das kann mit einem milden Waschmittel von Hand, oder in der Spülmaschine bei niedriger Temperatur und einem Kurzspülgang erfolgen. Der Metallfettfilter kann bei der Reinigung in der Spülmaschine abfärben, was seine Filtermerkmale jedoch in keiner Weise beeinträchtigt.

Zwecks Demontage der Fettfilter den Aushakgriff ziehen.

Bild 2

Aktivkohlefilter (nur bei der Umluftversion)

Dieser Filter bindet die unangenehmen Gerüche, die beim Kochen entstehen.

Der Aktivkohlefilter wird alle zwei Monate (oder wenn das Sättigungsanzeigesystem der Filter – sofern bei dem jeweiligen Modell vorgesehen – dies anzeigt) in warmem Wasser und geeigneten Waschmitteln oder in der Spülmaschine bei 65°C gewaschen (in diesem Fall den vollständigen Spülzyklus – ohne weiteres Geschirr - einschalten).

Das überschüssige Wasser entfernen, ohne dabei den Filter zu beschädigen; danach das Vlies aus dem Plastikrahmen entfernen und dieses bei 100° für 10 Minuten in den Ofen legen, um es vollständig zu trocknen. Das Vlies muss alle 3 Jahre ausgewechselt werden und weiterhin jedes Mal dann, wenn es beschädigt ist.

Das Gestell, das den Filter trägt, abnehmen, dafür die Knäufe (g), die es an der Haube befestigen, um 90° drehen. Das Kohlekissen (i) in den Rahmen (h) schieben und alles wieder an entsprechender Stelle (j) montieren.

Bild 3

Es besteht die Möglichkeit einen traditionellen Kohlefilter zu benutzen, welcher weder gewaschen noch regeneriert werden kann. Dieser Kohlefilter muss alle 3 bis 4 Monate gewechselt werden.

Das Kohlefiltergestell und der Filter sind zusammengeschweißt, das eventuell mit der Haube mitgelieferte Gestell ist daher nicht zu verwenden.

Der Kohlefilter wird in die Dunstabzugshaube eingesetzt und mit den vorgesehenen 2 Plastikschrauben befestigt.

Ersetzen der Lämpchen

Das Gerät von Stromnetz abschalten.

Hinweis: Vor Berühren der Lampen sich vergewissern, dass sie abgekühlt sind.

Bild 4

- Mit Hilfe eines kleinen Schlitzschraubenziehers den Rand des Lämpchens anheben, um dieses herausziehen zu können.
- Das zu ersetzende Lämpchen entfernen und dieses mit einer Lampe mit 12V 20W 30° Ø35 12V GU4 ersetzen.
- Das Ersetzen und die Montage des neuen Lämpchens durchführen, indem die beschriebenen Schritte in umgekehrter Reihenfolge ausgeführt werden.

Sollte die Beleuchtung nicht funktionieren, erst kontrollieren, ob die Lampen einwandfrei eingedreht sind, ehe man sich an den Kundendienst wendet.

EN - Instruction on mounting and use

Consult the designs in the front pages referenced in the text by alphabet letters.

Closely follow the instructions set out in this manual. All responsibility, for any eventual inconveniences, damages or fires caused by not complying with the instructions in this manual, is declined.

Note: the elements marked with the symbol “(*)” are optional accessories supplied only with some models or elements to purchase, not supplied.



Caution

WARNING! Do not connect the appliance to the mains until the installation is fully complete.

Before any cleaning or maintenance operation, disconnect the hood from the mains by removing the plug or disconnecting the home mains switch.

The appliance is not intended for use by children or persons with impaired physical, sensorial or mental faculties, or if lacking in experience or know-how, unless they are under supervision or have been trained in the use of the appliance by a person responsible for their safety.

Children should be monitored to ensure that they do not play with the appliance.

Never use the hood without effectively mounted grating!

The hood must NEVER be used as a support surface unless specifically indicated.

The premises must be sufficiently ventilated, when the kitchen hood is used together with other gas combustion devices or other fuels.

The suctioned air must not be conveyed into a conduit used for the disposal of the fumes generated by appliances that combust gases or other fuels.

The flaming of foods beneath the hood itself is severely prohibited.

The use of exposed flames is detrimental to the filters and may cause a fire risk, and must therefore be avoided in all circumstances.

Any frying must be done with care in order to make sure that the oil does not overheat and burst into flames.

As regards the technical and safety measures to be adopted for fume discharging it is important to closely follow the relations provided by the competent authorities.

The hood must be regularly cleaned on both the inside and outside (AT LEAST ONCE A MONTH, it is in any event necessary to proceed in accordance with the maintenance instructions provided in this manual)..

Failure to follow the instructions as concerns hood and filter cleaning will lead to the risk of fires.

Do not use or leave the hood without the lamp correctly mounted because of the possible risk of electric shocks.

We decline any responsibility for any problems, damage or fires caused to the appliance as the result of the non-observance of the instructions included in this manual.

This appliance is marked according to the European directive 2002/96/EC on Waste Electrical and Electronic Equipment (WEEE). By ensuring this product is disposed of correctly, you

will help prevent potential negative consequences for the environment and human health, which could otherwise be caused by inappropriate waste handling of this product.



The symbol  on the product, or on the documents accompanying the product, indicates that this appliance may not be treated as household waste. Instead it should be taken to the appropriate collection point for the recycling of electrical and electronic equipment. Disposal must be carried out in accordance with local environmental regulations for waste disposal.

For more detailed information about treatment, recovery and recycling of this product, please contact your local council, your household waste disposal service or the shop where you purchased the product.

Use

The hood is designed to be used either for exhausting or filter version.

Ducting version

The hood is equipped with a top air outlet **B** for discharge of fumes to the outside (exhaust pipe and pipe fixing clamps not provided).

Attention!

If the hood is supplied with carbon filter, then it must be removed.

Filter version

Should it not be possible to discharge cooking fumes and vapour to the outside, the hood can be used in the **filter version**, fitting an activated carbon filter and the deflector **F** on the support (bracket) **G**, fumes and vapours are recycled through the top grille **H** by means of an exhaust pipe connected to the top air outlet **B** and the connection ring mounted on the deflector **F** (exhaust pipe and pipe fixing clamps not provided).

Attention!

If the hood is not supplied with carbon filter, then it must be ordered and mounted.

The models with no suction motor only operate in ducting mode, and must be connected to an external suction device (not supplied).

Installation

The minimum distance between the supporting surface for the cooking vessels on the hob and the lowest part of the range hood must be not less than 50cm from electric cookers and 75cm from gas or mixed cookers.

If the instructions for installation for the gas hob specify a greater distance, this must be adhered to.



Electrical connection

The mains power supply must correspond to the rating indicated on the plate situated inside the hood. If provided with a plug connect the hood to a socket in compliance with current regulations and positioned in an accessible area. If it not fitted with a plug (direct mains connection) or if the plug is not located in an accessible area apply a bi-polar switch in accordance with standards which assures the complete disconnection of the mains under conditions relating to over-current category III, in accordance with installation instructions.

Warning: Before re-connecting the hood circuit to the mains supply and checking the efficient function, always check that the mains cable is correctly assembled.

Mounting

Before beginning installation:

- Check that the product purchased is of a suitable size for the chosen installation area.
- To facilitate installation, remove the fat filters and the other parts allowed and described here, dismantle and mount it.
To remove see also the relative paragraphs.
- Remove the active carbon (*) filter/s if supplied (see also relative paragraph). This/these is/are to be mounted only if you want to use the hood in the filtering version.
- Check (for transport reasons) that there is no other supplied material inside the hood (e.g. packets with screws (*), guarantees (*), etc.), eventually removing them and keeping them.
- If possible, disconnect and move freestanding or slide-in range from cabinet opening to provide easier access to rear wall/ceiling. Otherwise put a thick, protective covering over countertop, cooktop or range to protect from damage and debris. Select a flat surface for assembling the unit. Cover that surface with a protective covering and place all canopy hood parts and hardware in it.
- Disconnect the hood during electrical connection, by turning the home mains switch off.
- In addition check whether near the installation area of the hood (in the area accessible also with the hood mounted) an electric socket is available and it is possible to connect a fumes discharge device to the outside (only suction version).
- Carry out all the masonry work necessary (e.g. installation of an electric socket and/or a hole for the passage of the discharge tube).

Expansion wall plugs are provided to secure the hood to most types of walls/ceilings. However, a qualified technician must verify suitability of the materials in accordance with the type of wall/ceiling. The wall/ceiling must be strong enough to take the weight of the hood. **Do not tile, grout or silicone this appliance to the wall. Surface mounting only.**

Additional warning instructions on installation procedure:

- Check that electric cables are not damaged.
- Remove AND CONSERVE the screws that temporarily fix**

the flue units (for reasons of transport), the hood or the flue unit with the suction unit. The two parts should be disassembled to facilitate installation.

Check how the parts are fixed together to repeat assemblage at the opportune moment (see also fig. 6 and operation 17).

1. Using a pencil, draw a line on the wall, extending up to the ceiling, to mark the centre. This will facilitate installation.
2. Rest the drilling template against the wall: the vertical centre line printed on the drilling template must correspond to the centre line drawn on the wall, and the bottom edge of the drilling template must correspond to the bottom edge of the hood: bear in mind that, when installation is complete, the underside of the hood must be at least 50 cm above the cooker top in the case of electric cookers, and at least 75 cm above the cooker top in the case of gas or mixed cookers.
3. Rest the support bracket on the drilling template so that it coincides with the dotted rectangle, mark the two outer holes and drill them (mark and also carry out upper drill holes - 3a), remove the drilling template, insert 4 wall plugs and fix the hood support bracket into place using two 5x45mm screws.
4. Hang the hood on the bracket.
5. Adjust the distance of the hood from the wall.
6. Adjust the horizontal position of the hood.
7. Remove the carbon filter frame (see also Fig. 3); mark the drill hole, using a pencil, for fastening the hood to the wall.
8. Remove the hood from the bracket.
9. Drill at the point marked (Ø8mm - see operation 7).
Insert 1 wall plug.
10. Rest the chimney support bracket „G“ against the wall, touching the ceiling. Use the support bracket as a drilling template (the small slot formed on the support must coincide with the line drawn on the wall as above – operation 1) and mark 2 holes with a pencil, drill the holes (Ø8mm), insert 2 wall plugs. Fix the chimney support bracket to the wall using two 5x45mm screws.
11. Hook the hood onto the bottom bracket.
12. Fasten the hood to the wall with 1 5x45 mm screw (ABSOLUTELY NECESSARY), remount the carbon filter frame (see also Fig. 3).
13. Connect a pipe (pipe and pipe clamps not provided, to be purchased separately) for discharge of fumes to the connection ring located over the suction motor unit.
If the hood is to be used in ducting version, the other end of the pipe must be connected to a device expelling the fumes to the outside. If the hood is to be used in filter version, fix deflector „F“ to the chimney support bracket „G“ using 1 screws, and connect the other end of the pipe to the connection ring on deflector „F“.
14. Make the electrical connections.
15. Insert the external covering, of the motor group, half-way.
16. Make all the electrical connections between the two parts (for major safety during this operation you may fix the motor group to the external covering with one screw).

17. Insert the external covering of the motor group fully and permanently fix with 6 screws.
 18. Fix the bracket Z with two screws, so that the bracket blocks the lower section of the telescopic chimney (external covering) to the wall.
 19. Apply the chimney stacks and fasten them at the top to the chimney support „G“ (19b) using 2 screws (19a).
- Remount the carbon filter frame and the fat/s filter/s and check the perfect functioning of the hood.

Description of the hood

Fig. 1

1. Control panel
2. Grease filter
3. Grease filter release handle
4. Halogen lamp
5. Vapour catcher
6. Telescopic chimney
7. Air outlet (used for filter version only)

Operation

Use the high suction speed in cases of concentrated kitchen vapours. It is recommended that the cooker hood suction is switched on for 5 minutes prior to cooking and to leave in operation during cooking and for another 15 minutes approximately after terminating cooking.

Model with switch-board having 4 push-buttons

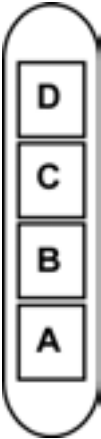

- A. on/off light switch.
- B. on/off aspiration switch and minimum power selection
- B+C. medium power selection aspiration switch
- B+D. maximum power selection aspiration switch

Model with switch-board having 6 push-buttons



1. **Switch ON/OFF Pilot-lights:** press to switch on/off lights.



2. **Switch OFF suction / ON speed (rating) of suction speed 1:** press this switch once turn off the speed (rating) of suction function that has been selected or (if no speed rating of suction function select the speed (rating) of suction speed 1, press again and keep pressed to activate the time-function for 20 minutes (blinking light), following this the cooker hood will switch off.



3. **Speed selecting button suction speed 2:** press this switch once to select the speed rating of suction speed, press again and keep pressed to activate the time-function for 15 minutes (blinking light) following this the cooker-hood will switch off.



4. **Speed selecting button suction speed 3:** press this switch once to select the speed rating of suction speed, press again and keep pressed to activate the time-function for 10 minutes (blinking light) following this the cooker-hood will switch off..



5. **Speed selecting button (speed rating) for intensive suction (with timer):** press to select the suction-speed (rating) , the functioning-time is 5 minutes (blinking push-button) , following this the suction function will either turn off or return to the suction-speed that had previously been selected.

Note: It is possible to keep a check of this function so that the hood switches off 5 minutes after it has worked, (even though another function had been selected prior to this one) after having pressed the button, press again and keep pressed , the pilot-light will start blinking indicating that the selected function has been set..



6. **Reset Button for saturation of filters:** the hood will warn the user

that it is time to do maintenance work on the filters, by giving out a light-signal.

Red-light Button blinking: carry out the maintenance of the greasy filters, following this press the button for over 3 seconds and the button will turn off.

Red-light Button: carry out maintenance on carbon-filters, following this press the button for more than 3 seconds, the button will switch off.

Attention: the hood is provided only with a warning signal for greasy filters.

To put into function the greasy-filter signal:: Set the cooker-hood off, press switch button no.6 for more than 3 seconds (the switch will turn on red signalling that the function has been set.

To disactivate the carbon filter signal, repeat the entire procedure again.

Maintenance

ATTENTION! Before performing any maintenance operation, isolate the hood from the electrical supply by switching off at the connector and removing the connector fuse.

Or if the appliance has been connected through a plug and socket, then the plug must be removed from the socket.

Cleaning

The cooker hood should be cleaned regularly (at least with the same frequency with which you carry out maintenance of the fat filters) internally and externally. Clean using the cloth dampened with neutral liquid detergent. Do not use abrasive products. **DO NOT USE ALCOHOL!**

Warning:

Failure to carry out the basic cleaning recommendations of the cooker hood and replacement of the filters may cause fire risks. Therefore, we recommend observing these instructions. The manufacturer declines all responsibility for any damage to the motor or any fire damage linked to inappropriate maintenance or failure to observe the above safety recommendations.

Grease filter

This must be cleaned once a month (or when the filter saturation indication system – if envisaged on the model in possession – indicates this necessity) using non aggressive detergents, either by hand or in the dishwasher, which must be set to a low temperature and a short cycle.

When washed in a dishwasher, the grease filter may discolour slightly, but this does not affect its filtering capacity.

To remove the grease filter, pull the spring release handle.

Fig. 2

Charcoal filter (filter version only)

It absorbs unpleasant odours caused by cooking.

The charcoal filter can be washed once every two months (or when the filter saturation indication system – if envisaged on the model in possession – indicates this necessity) using hot water and a suitable detergent, or in a dishwasher at 65°C (if the dishwasher is used, select the full cycle function and leave dishes out).

Eliminate excess water without damaging the filter, then remove the mattress located inside the plastic frame and put it in the oven for 10 minutes at 100° C to dry completely. Replace the mattress every 3 years and when the cloth is damaged.

Remove the filter holder frame by turning the knobs (g) 90° that affix the chimney to the cooker hood.

Insert the pad (i) of activated carbon into the frame (h) and fit the whole back into its housing (j).

Fig. 3

It is possible to use a traditional carbon filter, neither washable nor regenerable, to be replaced every 3 - 4 months. The filter holder frame of the carbon filter is welded together; the eventual frame supplied with the hood is not, therefore, to be used.

Insert it into its housing and fix it turning the 2 plastic knobs.

Replacing lamps

Disconnect the hood from the electricity.

Warning! Prior to touching the light bulbs ensure they are cooled down.

Fig. 4

- Use a small screwdriver as a lever on the borders of the lamp in order to remove the lightbulb.
- Slide out the lightbulb to be replaced and replace with a new 12V 20W 30° Ø35 12V GU4.
- Carry out the replacement and mount the new lightbulb by following instructions in the reverse.

If the lights do not work, make sure that the lamps are fitted properly into their housings before you call for technical assistance.

FR - Prescriptions de montage et mode d'emploi

Consulter les dessins de la première page avec les références alphabétiques que l'on retrouvera dans le texte explicatif.

Suivre impérativement les instructions de cette notice. Le constructeur décline toute responsabilité pour tous les inconvénients, dommages ou incendies provoqués à l'appareil et dûs à la non observation des instructions de la présente notice.

Note: les pièces indiquées avec le symbole "(*)" sont des accessoires optionnels qui sont fournies uniquement avec certains modèles ou des pièces non fournies qui doivent être achetées.



Attention

Attention! Ne pas raccorder l'appareil au circuit électrique avant que le montage ne soit complètement terminé.

Avant toute opération de nettoyage ou d'entretien, débrancher la hotte du circuit électrique en retirant la prise ou en coupant l'interrupteur général de l'habitation.

L'appareil n'est pas destiné à une utilisation par des enfants ou des personnes à capacités physiques, sensorielles ou mentales réduites et sans expérience et connaissance au moins qu'ils ne soient sous la supervision ou formés sur l'utilisation de l'appareil par une personne responsable de leur sécurité.

Les enfants doivent être surveillés afin qu'ils ne jouent pas avec l'appareil.

Ne jamais utiliser la hotte sans que la grille ne soit montée correctement!

La hotte ne doit JAMAIS être utilisée comme plan pour déposer quelque chose sauf si cela est expressément indiqué. Quand la hotte est utilisée en même temps que d'autres appareils à combustion de gaz ou d'autres combustibles, le local doit disposer d'une ventilation suffisante.

L'air aspiré ne doit jamais être envoyé dans un conduit utilisé pour l'évacuation des fumées produites par des appareils à combustion de gaz ou d'autres combustibles.

Il est formellement interdit de faire flamber les aliments sous la hotte.

L'utilisation de flammes libres peut entraîner des dégâts aux filtres et peut donner lieu à des incendies, il faut donc les éviter à tout prix.

La friture d'aliments doit être réalisée sous contrôle pour éviter que l'huile surchauffée ne prenne feu.

En ce qui concerne les mesures techniques et de sécurité à adopter pour l'évacuation des fumées, s'en tenir strictement à ce qui est prévu dans les règlements des autorités locales compétentes.

La hotte doit être régulièrement nettoyée, aussi bien à l'intérieur qu'à l'extérieur (AU MOINS UNE FOIS PAR MOIS, respecter néanmoins les instructions relatives à l'entretien fournies dans ce manuel).

La non observation de ces normes de nettoyage de la hotte et du changement et nettoyage des filtres comporte des risques d'incendie.

Ne pas utiliser ou laisser la hotte sans que les ampoules soient correctement placées pour éviter tout risque de choc électrique.

La société décline toute responsabilité pour d'éventuels inconvénients, dégâts ou incendies provoqués par l'appareil et dérivés de la non observation des instructions reprises dans ce manuel.

Cet appareil porte le symbole du recyclage conformément à la Directive Européenne 2002/96/CE concernant les Déchets d'Équipements Électriques et Électroniques (DEEE ou WEEE).

En procédant correctement à la mise au rebut de cet appareil, vous contribuerez à empêcher toute conséquence nuisible pour l'environnement et la santé de l'homme.



Le symbole  présent sur l'appareil ou sur la documentation qui l'accompagne indique que ce produit ne peut en aucun cas être traité comme déchet ménager. Il doit par conséquent être remis à un centre de collecte des déchets chargé du recyclage des équipements électriques et électroniques.

Pour la mise au rebut, respectez les normes relatives à l'élimination des déchets en vigueur dans le pays d'installation.

Pour obtenir de plus amples détails au sujet du traitement, de la récupération et du recyclage de cet appareil, veuillez vous adresser au bureau compétent de votre commune, à la société de collecte des déchets ou directement à votre revendeur.

Utilisation

La hotte est réalisée de façon qu'elle puisse être utilisée en version aspirante à évacuation extérieure, ou filtrante à recyclage intérieur.

Version évacuation extérieure

La hotte est équipée d'une sortie de l'air supérieure **B** pour l'évacuation des fumées vers l'extérieur (tuyau d'évacuation et colliers de fixation non fournis).

Attention!

Si la hotte est équipée d'un filtre à charbon, ce dernier doit être enlevé.

Version recyclage

Dans l'éventualité où il ne serait pas possible d'évacuer les fumées et les vapeurs de cuisson vers l'extérieur, il est possible d'utiliser la hotte dans la **version recyclage**, en effectuant le montage d'un filtre à charbon actif et d'un déflecteur **F** sur le support (bride) **G**. Les fumées et les vapeurs sont recyclées à travers le grillage supérieur **H**, au moyen d'un tuyau d'évacuation connecté à la sortie d'air supérieure **B** et à la bague de connexion montée sur le déflecteur **F** (tuyau d'évacuation et colliers de fixation non fournis).

Attention!

Si la hotte est livrée sans filtre à charbon, celui-ci doit être commandé et monté avant la mise en service.

Les modèles sans moteur d'aspiration fonctionnent uniquement dans la version aspirante et ils doivent être connectés à une unité périphérique d'aspiration (non fournie).

Installation

La distance minimum entre la superficie de support des recipients sur le dispositif de cuisson et la partie la plus basse de la hotte de cuisine ne doit pas être inférieure à 50cm dans le cas de cuisinières électriques et de 75cm dans le cas de cuisinières à gaz ou mixtes.

Si les instructions d'installation du dispositif de cuisson au gaz spécifient une plus grande distance, il faut en tenir compte.



Branchement électrique

La tension électrique doit correspondre à la tension reportée sur la plaque signalétique située à l'intérieur de la hotte. Si une prise est présente, branchez la hotte dans une prise murale conforme aux normes en vigueur et placée dans une zone accessible. Si aucune prise n'est présente (raccordement direct au circuit électrique), ou si la prise ne se trouve pas dans une zone accessible, appliquez un disjoncteur normalisé pour assurer de débrancher complètement la hotte du circuit électrique en conditions de catégorie surtension III, conformément aux réglementations de montage.

Attention! Avant de rebrancher le circuit de la hotte à l'alimentation électrique et d'en vérifier le fonctionnement correct, contrôlez toujours que le câble d'alimentation soit monté correctement.

Montage

Avant de commencer l'installation:

- Vérifier que le produit acheté soit de dimensions adéquates pour la zone d'installation choisie.
- Pour faciliter l'installation, il est conseillé d'enlever temporairement les filtres à graisse et les autres parties dont il prévu le démontage dans la présente notice
- Enlevez le(s) filtre(s) au charbon actif (*) si ceux-ci sont fournis (voir également le paragraphe concerné). Celui-ci(ceux-ci) est(sont) remonté(s) uniquement si l'on veut utiliser la hotte en version recyclage.
- Vérifiez qu'à l'intérieur de la hotte il n'y est pas (pour des raisons de transport) d'autre matériel fourni avec l'équipement (par exemple: vis (*), garanties (*) etc., dans ce cas, enlevez-les et conservez-les.
- Protéger la cuisinière et la hotte contre d'éventuels débris et dégâts en utilisant une toile de protection. Préférer une surface plane pour l'assemblage. Couvrir cette surface d'une protection et placer tous les éléments de la hotte et de la cheminée dessus.
- Préparez le branchement électrique et veillez qu'à proximité de la zone d'installation de la hotte (dans une zone également accessible avec la hotte déjà montée), il y ait une prise électrique et qu'il soit possible de se raccorder à un dispositif d'évacuation de fumées vers

l'extérieur (uniquement Version Evacuation).

- Effectuer tous les travaux de maçonnerie nécessaires (par exemple: installation d'une prise électrique et/ou trou pour le passage des tubes d'évacuation).

La hotte est équipée de chevilles de fixation convenant à la plupart des parois/plafonds. Il est cependant nécessaire de s'adresser à un technicien qualifié afin de s'assurer que le matériel est approprié au type de paroi/plafond. La paroi/plafond doit être suffisamment solide pour supporter le poids de la hotte.

Avertissements complémentaires pour l'installation:

- Contrôler que les câbles électriques ne soient pas endommagés.

Enlever ET CONSERVER les vis qui fixent temporairement (pour motifs de transport) la hotte ou le groupe cheminées au groupe aspirant. Pour faciliter l'installation, les deux parties doivent être désassemblées.

Vérifier comment les différentes parties sont fixées entre elle pour pouvoir répéter l'assemblage au moment opportun (voir également Fig. 6 et opération 17).

1. Au moyen d'un crayon, tracer une ligne sur la paroi, jusqu'au plafond, en correspondance de la ligne médiane de la table de cuisson afin de faciliter les opérations d'installation.
2. Appliquer le schéma de perçage contre la paroi: la ligne médiane verticale imprimée sur le schéma de perçage devra correspondre à la ligne médiane dessinée sur le mur. Le bord inférieur du schéma de perçage devra également correspondre au bord inférieur de la hotte: il faut tenir compte du fait que, après avoir terminé l'installation, le côté inférieur de la hotte doit se trouver à 50 cm. au moins de distance par rapport au plan de cuisson, en cas de fourneaux électriques, et à 75 cm. en cas de fourneaux à gaz ou mixtes.
3. Poser la bride de support sur le schéma de perçage, en le faisant coïncider avec le rectangle hachuré, marquer les deux trous externes puis percer les trous (marquer et effectuer les trous supérieurs 3a), retirer le schéma de perçage, insérer 4 chevilles pour le mur et fixer la bride de support de la hotte à l'aide de 2 vis de 5x45 mm.
4. suspendre la hotte sur la bride.
5. Régler la distance de la hotte par rapport à la paroi.
6. Régler la position horizontale de la hotte.
7. Enlever le châssis du filtre à charbon (voir également Fig. 3); depuis l'intérieur du groupe d'aspiration, marquer à l'aide d'un crayon le trou pour la fixation définitive de la hotte.
8. Retirer la hotte de la bride.
9. Percer un trou en correspondance du point marqué (ø 8 mm. – voir opération 7). Insérer une cheville pour le mur.
10. Appliquer la bride de support des cheminées „G“ contre la paroi qui touche le plafond; utiliser la bride de support en tant que schéma de perçage (le petit oeillet obtenu sur le support doit coïncider avec la ligne précédemment tracée sur le mur – opération 1) puis marquer 2 trous à l'aide d'un crayon, percer les trous (ø 8 mm.), insérer les deux chevilles. Fixer la bride de support des cheminées contre la paroi, à l'aide de deux vis de 5x45 mm.

11. Accrocher la hotte sur la bride inférieure.
12. Fixer définitivement la hotte contre la paroi à l'aide d'une vis de 5x45 mm. (ABSOLUMENT NECESSAIRE), remonter le châssis du filtre à charbon (voir également Fig. 3).
13. Effectuer la connexion entre le tuyau (tuyau et colliers de fixation non fournis, à acheter séparément) pour l'évacuation des fumées et la bague de connexion qui se trouve au-dessus de l'unité moteur d'aspiration. L'autre extrémité du tuyau devra être connectée à un dispositif d'évacuation des fumées vers l'extérieur, en cas d'emploi de la hotte dans la version aspirante. Si l'on souhaite utiliser la hotte dans la version filtrante, il faudra fixer à la bride de support des cheminées „G“ le déflecteur „F“, à l'aide de 1 vis et connecter l'autre extrémité du tuyau à la bague de connexion qui se trouve sur le déflecteur „F“.
14. Effectuer le branchement électrique.
15. Insérer le revêtement externe au groupe moteur jusqu'à mi-course.
16. Effectuer les branchements électriques entre les deux parties (pendant cette opération, pour plus de sécurité, on peut fixer le groupe moteur au revêtement externe avec une vis).
17. Insérer le revêtement externe au groupe moteur jusqu'à mi-course et fixer définitivement avec 6 vis.
18. Fixer la bride „Z“ avec deux vis afin que celle-ci puisse bloquer au mur la section inférieure de la cheminée télescopique (revêtement externe)
19. Appliquer les cheminées et fixer ces dernières en haut à l'aide de 2 vis (19a) sur le support des cheminées „G“ (19b).

Remonter le châssis du filtre à charbon et le/les filtre(s) à graisse et contrôler le fonctionnement parfait de la hotte.

Description de la hotte

Fig. 1

1. Panneau de contrôle
2. Filtre anti-graisse
3. Poignée de décrochage du filtre anti-graisse
4. Lampe halogène
5. Écran vapeurs
6. Cheminée télescopique
7. Sortie de l'air (uniquement pour emploi dans la version recyclage)

Fonctionnement

Utiliser la puissance d'aspiration maximum en cas de concentration très importante des vapeurs de cuisson. Nous conseillons d'allumer la hotte 5 minutes avant de commencer la cuisson et de la faire fonctionner encore pendant 15 minutes environ après avoir terminé la cuisson.

Modèle avec clavier à 4 touches

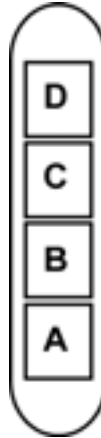

- A. touche ON/OFF éclairage.
- B. touche OFF/ON aspiration et sélection puissance minimum
- B+C. touche selection puissance d'aspiration moyenne
- B+D. touche selection puissance d'aspiration maximum

Modèle avec clavier à 6 touches



1. **Touche ON/OFF Lumières** : appuyer sur cette touche pour allumer et éteindre les lumières.



2. **Touche OFF aspiration / ON vitesse (puissance) d'aspiration 1**: appuyer 1 fois sur cette touche pour éteindre la vitesse (puissance) d'aspiration sélectionnée ou si aucune vitesse (puissance) d'aspiration n'est sélectionnée, pour sélectionner la vitesse (puissance) d'aspiration 1, appuyer à nouveau et maintenir appuyé pour activer le temps de fonctionnement à 20 minutes (touche clignotante) après quoi la hotte s'éteindra.



3. **Touche de sélection de la vitesse (puissance) d'aspiration 2**: appuyer 1 fois sur cette touche pour sélectionner la vitesse (puissance) d'aspiration et appuyer à nouveau et maintenir appuyé pour activer le temps de fonctionnement à 15 minutes (touche clignotante) après quoi la hotte s'éteindra.



4. **Touche de sélection de la vitesse (puissance) d'aspiration 3**: appuyer 1 fois sur cette touche pour sélectionner la vitesse (puissance) d'aspiration et appuyer à nouveau et maintenir appuyé pour activer le temps de fonctionnement à 10 minutes (touche clignotante) après quoi la hotte s'éteindra.



5. **Touche de sélection de la vitesse (puissance) d'aspiration intensive (temporisée)**: appuyer pour sélectionner la vitesse (puissance) d'aspiration, le temps de fonctionnement est de 5 minutes (touche clignotante) après quoi la hotte s'éteint ou retourne à la vitesse (puissance) d'aspiration précédemment sélectionnée.

Note: Il est possible de contrôler cette fonction de façon à ce que la hotte s'éteigne en tous les cas après 5 minutes de fonctionnement (même si une autre vitesse (puissance) d'aspiration était sélectionnée

précédemment), pour cela, après avoir appuyé sur la touche, appuyer à nouveau et maintenir appuyé, la touche commencera à clignoter pour indiquer que la fonction désirée a été programmée.



6. **Touche reset saturation des filtres**: la hotte, au travers de la signalisation lumineuse de cette touche, avertit l'utilisateur quand il est nécessaire d'effectuer l'entretien des filtres.

Touche illuminée en rouge clignotant: faire l'entretien du filtre anti-graisses, appuyer ensuite sur la touche pendant 3 secondes au moins jusqu'à ce qu'elle s'éteigne.

Touche illuminée en rouge: faire l'entretien du filtre à charbon actif, appuyer ensuite sur la touche pendant 3 secondes au moins jusqu'à ce qu'elle s'éteigne.

Attention: la hotte est préprogrammée pour la seule signalisation de l'entretien du filtre anti-graisses.

Pour activer la signalisation de l'entretien du filtre au charbon actif: Mettre la hotte en position OFF, appuyer sur la touche 6 pendant plus de 3 secondes (la touche s'allume en rouge pour signaler que la programmation est effective).

Pour désactiver la signalisation de l'entretien du filtre à charbon actif, répéter à nouveau cette opération.

Entretien

Attention! Avant toute opération de nettoyage ou d'entretien, débrancher la hotte du circuit électrique en enlevant la prise ou en coupant l'interrupteur général de l'habitation.

Nettoyage

La hotte doit être régulièrement nettoyée à l'intérieur et à l'extérieur (au moins à la même fréquence que pour l'entretien des filtres à graisse). Pour le nettoyage, utiliser un chiffon humidifié avec un détergent liquide neutre. Ne pas utiliser de produit contenant des abrasifs.

NE PAS UTILISER D'ALCOOL!

Attention:

Il y a risque d'incendie si vous ne respectez pas les instructions concernant le nettoyage de l'appareil et le remplacement ou le nettoyage du filtre.

La responsabilité du constructeur ne peut en aucun cas être engagée dans le cas d'un endommagement du moteur ou d'incendie liés à un entretien négligé ou au non respect des consignes de sécurité précédemment mentionnées.

Filtre anti-gras

Le filtre doit être nettoyé une fois par mois (ou lorsque le système d'indication de saturation des filtres – si prévu sur le modèle possédé – indique cette nécessité) avec des détergents non agressifs, à la main ou dans le lave-vaisselle à faibles températures et cycle rapide.

Le lavage du filtre anti-graisse métallique au lave-vaisselle peut en provoquer la décoloration. Toutefois, les caractéristiques de filtrage ne seront en aucun cas modifiées.

Pour démonter le filtre anti-graisse, tirer la poignée de décrochement à ressort.

Fig. 2

Filtre à charbon actif (uniquement pour version recyclage)

Retient les odeurs désagréables de cuisson.

Le filtre à charbon peut être nettoyé tous les deux mois (ou lorsque le système d'indication de saturation des filtres – si prévu sur le modèle possédé – indique cette nécessité) avec de l'eau chaude et au moyen de détergents appropriés ou dans le lave-vaisselle à 65°C (dans le cas de lavage dans le lave-vaisselle suivre un cycle de lavage complet sans vaisselle à l'intérieur).

Enlever l'eau qui excède en faisant attention de ne pas abîmer le filtre, ensuite enlever le coussinet posé à l'intérieur du châssis en plastique et le mettre dans le four pendant 10 minutes à 100°C pour le sécher définitivement. Remplacer le coussinet tous les 3 ans et chaque fois que le filtre sera abîmé.

Enlever le châssis de support filtre en tournant de 90° les boutons (g) qui le fixent à la hotte.

Introduire le coussinet (i) au charbon à l'intérieur du châssis (h), puis remonter le tout dans le logement spécialement prévu à cet effet (j).

Fig. 3

On peut utiliser un filtre à charbon traditionnel, ni lavable ni régénérable, qui doit être changé tous les 3 ou 4 mois.

Châssis tapis du filtre à charbon sont soudés ensemble, le châssis éventuellement fourni avec la hotte ne doit donc pas être utilisé.

Si on veut utiliser ce filtre, l'introduire dans son logement et fermer-le en tournant les 2 boutons.

Remplacement des lampes

Débrancher l'appareil du réseau électrique

Attention! Avant de toucher les lampes, assurez-vous qu'elles soient froides.

Fig. 4

- A l'aide d'un petit tournevis plat, faire levier sur le bord de l'ampoule et l'extraire.
- Retirer l'ampoule grillée et remplacez-la par une ampoule de 12V 20W 30° Ø35 GU4.
- Remonter alors la nouvelle ampoule en procédant dans le sens inverse du démontage.

Dans l'éventualité où l'éclairage ne devait pas fonctionner, vérifier si les lampes ont été introduites correctement dans leur logement, avant de contacter le service après-vente.

Raadpleeg ook de tekeningen uit de eerste bladzijden met de alfabetische verwijzingen uit de toelichtende tekst.

Zich strikt aan de aanwijzingen uit deze tekst houden. Iedere aansprakelijkheid voor eventuele schade of brand aan het apparaat veroorzaakt door het niet in acht nemen van de aanwijzingen in deze handleiding weergegeven wordt afgewezen.

Opmerking: De details aangegeven met het teken “(*)” zijn optionele toebehoren die alleen bij enkele modellen worden geleverd of die niet meegeleverd worden en dus aangeschaft moeten worden.



Waarschuwing

Attentie! Het apparaat niet aan het stroomnet aansluiten voordat de installatie voltooid is.

Koppel, voor ieder onderhoud, eerst de wasemkap van het elektriciteitsnet af door de stekker weg te trekken of door de hoofdschakelaar van de woning uit te schakelen.

Dit apparaat mag niet worden gebruikt door kinderen of door personen met beperkte sensorische of geestelijke capaciteiten of met weinig ervaring en onvoldoende kennis, tenzij dit niet geschiedt onder het toezicht of volgens de gebruiksaanwijzingen van een persoon die verantwoordelijk is voor hun veiligheid.

De kinderen moeten altijd gecontroleerd worden zodat zij niet met het apparaat spelen.

De wasemkap nooit gebruiken als het rooster niet goed gemonteerd is!

De wasemkap **NOOIT** als steunvlak gebruiken tenzij dit niet uitdrukkelijk is aangegeven.

Altijd voor een goede ventilatie van de ruimte zorgen als de wasemkap tegelijkertijd wordt gebruikt met andere apparaten die gas en andere brandstoffen toepassen.

De gezogen lucht mag niet afgevoerd worden in een leiding die gebruikt wordt voor de afvoer van rook van apparaten die gas of andere brandstoffen toepassen.

Het is streng verboden met open vlammen onder de wasemkap te koken.

Het gebruik van open vlammen is schadelijk voor de filters en kan brand veroorzaken, daarom moet het absoluut vermeden worden.

Het frituren moet geschieden onder voortdurend toezicht om te voorkomen dat verhit vet in brand raakt.

Wat betreft technische- en veiligheidsmaatregelen voor de rookafvoer zich strikt houden aan de regelingen voorzien door de plaatselijke bevoegde autoriteiten.

De wasemkap moet regelmatig schoongemaakt worden, zowel binnen als buiten (MINSTENS EENMAAL PER MAAND, neem in ieder geval hetgeen in deze handleiding is aangegeven in acht).

Het niet in acht nemen van de reinigingsnormen van de wasemkap en van de vervanging en reiniging van de filters kan brandgevaar veroorzaken.

Zorg altijd dat de lampjes in de kap aanwezig en goed gemonteerd zijn om het gevaar voor elektrische schokken te voorkomen.

Iedere aansprakelijkheid voor eventuele schade aan het apparaat of brand veroorzaakt door het niet in acht nemen van de aanwijzingen uit deze handleiding wordt afgewezen.

Dit apparaat is voorzien van het merkteken volgens de Europese richtlijn 2002/96/EG inzake Afgedankte elektrische en elektronische apparaten (AEEA).

Door ervoor te zorgen dat dit product op de juiste manier als afval wordt verwerkt, helpt u mogelijk negatieve consequenties voor het milieu en de menselijke gezondheid te voorkomen die anders zouden kunnen worden veroorzaakt door onjuiste verwerking van dit product als afval.



Het symbool  op het product of op de bijbehorende documentatie geeft aan dat dit product niet als huishoudelijk afval mag worden behandeld. In plaats daarvan moet het worden afgegeven bij een verzamelpunt voor recycling van elektrische en elektronische apparaten. Afdanking moet worden uitgevoerd in overeenstemming met de plaatselijke milieuvoorschriften voor afvalverwerking. Voor nadere informatie over de behandeling, terugwinning en recycling van dit product wordt u verzocht contact op te nemen met het stadskantoor in uw woonplaats, uw afvalophaalendienst of de winkel waar u het product heeft aangeschaft.

Het gebruik

De kap is vervaardigd voor gebruik in de afzuigversie met afvoer naar buiten, of de filterende versie, met luchtcirculatie.

Uitvoering als afzuigend apparaat

De wasemkap heeft een luchtuitgang aan de bovenkant **B** voor de afvoer van de dampen naar buiten (afvoerpijp en bevestigingsbandjes niet meegeleverd).

Opgelet!

Als de wasemkap reeds is voorzien van een koolstoffilter dan moet u dit verwijderen.

Filterende versie

Als het niet mogelijk is de rook en kookdampen naar buiten af te voeren, kan de wasemkap worden gebruikt als **filterend apparaat**, door een koolstoffilter te monteren en het afzuigrooster **F** op de steun (beugel) **G** aan te brengen; de rook en dampen worden weer teruggebracht in het vertrek via de roosters aan de bovenzijde **H**, via een afvoerbuis die is aangesloten op de luchtuitgang aan de bovenzijde **B** en de aansluiting die gemonteerd is op het luchtafzuigrooster **F** (afvoerpijp en bevestigingsbandjes niet meegeleverd).

Opgelet!

Als de wasemkap is geleverd zonder koolstoffilter, dan moet u er een bestellen en aanbrengen voor de ingebruikname.

De modellen zonder afzuigmotor werken alleen als apparaten met afvoer van de lucht naar buiten, en moeten worden verbonden met een perifere afzuigunit (niet meegeleverd).

Het installeren

De minimum afstand tussen het kookvlak van het fornuis en het laagste deel van de afzuigkap mag niet onder de 50cm liggen, in geval van een elektrisch fornuis en 75cm, in geval van een gas- of gemengd fornuis.

Indien in de installatie-aanwijzing van het gaskooktoestel een grotere afstand wordt aangegeven moet hiermee rekening worden gehouden.

Elektrische aansluiting

De netspanning moet corresponderen met de spanning die vermeld wordt op het etiket met eigenschappen, aan de binnenkant van de wasemkap. Als de wasemkap een stekker heeft, moet deze in een stopcontact worden gestoken dat voldoet aan de geldende voorschriften. Heeft de kap geen stekker (rechtstreekse verbinding met het net) of is deze niet goed te bereiken, dan moet er een tweepolige schakelaar worden geplaatst die de volledige ont koppeling van het net garandeert in het geval van een overspanning van klasse III, in overeenstemming met de installatie normen.

Attentie: alvorens de wasemkap weer aan het voedingsnet aan te sluiten controleer of deze goed functioneert, controleer altijd of de voedingskabel goed gemonteerd is.

Montage

Voor de installatie:

- Controleer of het aangeschafte product, qua afmetingen, geschikt is voor de gekozen installatie plaats.
- Om de montage te vergemakkelijken raden we aan tijdelijk de vetfilters en de andere onderdelen die gedemonteerd en gemonteerd kunnen worden, en dus hieronder beschreven, te verwijderen.
- Verwijder het/de koolstoffilter/s (*) indien meegeleverd (zie ook het betreffende hoofdstuk). Dit/deze moet/en alleen gemonteerd worden als de afzuigkap als filterend apparaat gebruikt wordt.
- Controleer of er, voor het vervoer, in de afzuigkap voorwerpen zijn geplaatst (bijvoorbeeld zakjes met schroeven (*), garantiebewijs (*) enz.), indien deze voorwerpen aanwezig zijn haal ze eruit en bewaar ze goed.
- Indien mogelijk, ontkoppel en verwijder de meubelen onder en rond de installatie ruimte om de achterwand / het plafond gemakkelijker te bereiken. Indien niet mogelijk alle betreffende onderdelen afdekken om deze te beschermen. Kies een vlak oppervlak plaats een afscherming en zet hierop de wasemkap en de meegeleverde onderdelen.
- Koppel de wasemkap tijdens het maken van de elektrische aansluiting af van het elektriciteitsnet via de hoofdschakelaar in uw woning.
- Controleer tevens of er in de buurt van de installatie ruimte (op een, ook met gemonteerde kap, goed bereikbare plaats) een stopcontact aanwezig is en of er de mogelijkheid bestaat voor de verbinding aan een rookafvoer naar buiten (alleen voor het afzuigende apparaat).
- Voer alle nodige werkzaamheden op de muur uit (bijv.:

een elektriciteitsstopcontact en/of een doorvoeropening voor de afvoerpijp).

De wasemkap is voorzien van bevestigingspluggen die geschikt zijn voor de meeste muurs/plafonds. Er moet echter contact opgenomen worden met een gekwalificeerd technicus om u ervan te vergewissen dat de materialen geschikt zijn voor het type muur/plafond. Het muur/plafond moet stevig genoeg zijn om het gewicht van de kap te houden.

Aanvullende installatie voorschriften:

- Controleer of de elektriciteitskabels niet beschadigd worden.

Verwijder en BEWAAR de schroeven voor de tijdelijke bevestiging van de kap of van de schouwdelen (naargelang het model in Uw bezit) aan de zuiggroep. Om de installatie te vergemakkelijken de twee delen uit elkaar halen.

Controleer de wijze waarop ze aan elkaar bevestigd zijn om later op de juiste wijze de montage uit te voeren (zie ook afb. 6 / handeling 17).

1. Teken met een potlood een lijn op de muur tot aan het plafond, die correspondeert met de middellijn van het apparaat; dit vergemakkelijkt de installatie.
2. Houd de boormal tegen de muur: de verticale middellijn op de boormal moet corresponderen met de middellijn die op de muur getekend is, bovendien correspondeert de onderkant van de boormal met de onderkant van de wasemkap: denk eraan dat de onderkant van de wasemkap na de installatie minstens 50 cm boven de kookplaat moet zitten bij een elektrische kookplaat, en 75 cm bij een gas- of gemengde kookplaat.
3. Houd de draagbeugel tegen de boormal en laat hem samenvallen met de rechthoek die getekend is met een stippellijn, teken de twee externe gaten en boor deze (teken en boor ook de bovenste gaten - 3a), haal de boormal weg , steek 4 pluggen in de muur en zet de draagbeugel van de wasemkap vast met 2 schroeven van 5x45 mm.
4. Hang de wasemkap aan de beugel.
5. Regel de afstand van de wasemkap tot de muur.
6. Regel de horizontale positie van de wasemkap.
7. Verwijder het koolstoffilter frame (zie ook **afb. 3**); teken met een potlood het gat om de wasemkap definitief vast te zetten.
8. Haal de wasemkap van de beugel.
9. Boor het gat op het aangegeven punt (Ø 8 mm – zie handeling 7). Steek 1 muurplug in het gat.
10. Bevestig de draagbeugel van de schouwdelen „G“ aan de muur, aansluitend aan het plafond, gebruik de draagbeugel als boormal (de kleine uitsparing op de steun moet samenvallen met de eerder op de muur getrokken lijn – handeling 1) en teken met het potlood 2 gaten, boor de gaten (Ø8 mm), steek er 2 pluggen in. Bevestig de draagbeugel van de schouwdelen aan de muur met 2 schroeven van 5x45 mm.
11. Haak de wasemkap aan de onderste beugel.
12. Zet de wasemkap definitief vast aan de muur met 1 schroef van 5x45 mm (DIT IS BESLIST NOODZAKELIJK), monteer opnieuw het koolstoffilter frame (zie ook **afb. 3**).

13. Sluit een rookafvoerpip aan (pijp en bevestigingsbandjes worden niet meegeleverd, moeten apart worden aangeschaft) aan de aansluiting boven de afzuigmotoreenheid.
Het andere uiteinde van de pijp moet worden aangesloten op een rookafvoermecanisme naar buiten, als de wasemkap gebruikt wordt als afzuigapparaat. Als u de wasemkap wilt gebruiken als filterend apparaat, moet het luchtafzuigrooster „F“ aan de draagbeugel van de schouwdelen „G“ worden bevestigd met 1 schroef, en moet het andere uiteinde van de pijp worden verbonden met de aansluiting op het afzuigrooster „F“.
14. Maak de elektrische aansluiting.
15. Plaats voor de helft de buitenbekleding van de motorgroep.
16. Maak de elektrische aansluitingen tussen de twee delen (om tijdens deze handeling veiliger te werken kan de motorgroep met een schroef aan de buitenbekleding bevestigd worden).
17. Plaats de buitenbekleding van de motorgroep tot de aanslag en maak deze definitief vast met 6 schroeven.
18. Maak de staaf „Z“ met twee schroeven vast zodat de onderkant van de telescopische schouw (buitenbekleding) aan de muur bevestigd wordt.
19. Breng de schouwdelen aan en zet hen aan de bovenkant vast met 2 schroeven (19a) aan de steun van de schouwdelen „G“ (19b).

Monteer het frame van het koolstoffilter en het/de vetfilter/s en controleer of de wasemkap perfect functioneert.

Beschrijving van de wasemkap

afb. 1

1. Bedieningspaneel
2. Vetfilter
3. Handgreep voor ontgrendeling van het vetfilter
4. Halogeenlamp
5. Dampscherm
6. Telescopische schouw
7. Luchtuitgang (alleen voor gebruik als filterend apparaat)

Werking

In geval van een sterkere dampconcentratie een hogere zuigkracht gebruiken.

We raden aan de afzuigkap 5 minuten voordat men begint te koken aan te doen en deze nog voor ongeveer 15 minuten nadat men beëindigt heeft aan te laten.

Model met knoppenbord met 6 knoppen

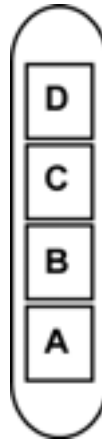

- A. ON/OFF lichtknop.
- B. OFF/ON knop voor de zuigfunctie en voor de selectie van de laagste zuigkracht
- B+C. Knop middelste zuigkracht
- B+D. Knop maximale zuigkracht

Model met knoppenbord met 6 knoppen



1. **Lichtschakelaar ON/OFF** : op deze knop drukken om de lichten aan- en uit te schakelen.

2. **Selectieknop zuigkracht OFF / ON snelheid (zuigkracht) 1**: druk 1 maal op deze knop om de geselecteerde snelheid (zuigkracht) uit te schakelen of (indien geen enkele snelheid (zuigkracht) geselecteerd is) om de snelheid (zuigkracht) **1** te selecteren, druk nogmaals en houd ingedrukt om de werkingsduur van 20 minuten in te stellen (knipperende knop) daarna gaat de kap uit.



3. **Selectieknop snelheid (zuigkracht) 2**: druk 1 maal om de snelheid (zuigkracht) te selecteren, druk nogmaals en houd ingedrukt om de werkingsduur van 15 minuten in te stellen (knipperende knop) daarna gaat de kap uit.



4. **Selectieknop snelheid (zuigkracht) 3**: druk 1 maal om de snelheid (zuigkracht) te selecteren, druk nogmaals en houd ingedrukt om de werkingsduur van 10 minuten in te stellen (knipperende knop) daarna gaat de kap uit.



5. **Selectieknop voor de intensieve snelheid (zuigkracht) met timer**: druk op deze knop om de intensieve snelheid (zuigkracht) voor een tijdsduur van 5 minuten te selecteren (knipperende knop), na afloop gaat de zuigmotor uit of keert terug op de eerder ingestelde snelheid (zuigkracht).

Nota: Het is mogelijk om deze functie in te stellen zodat de kap in ieder geval na 5 minuten uitgeschakeld wordt (ook als eerder een andere snelheid (zuigkracht) ingesteld was, om dit te doen druk nogmaals en houd de knop ingedrukt, de knop gaat knipperen hetgeen aangeeft dat de gewenste functie ingesteld is.

6. **Reset knop filters verzadiging indicatie**: de kap geeft aan, door het branden van deze knop, dat de onderhoudshandelingen op de filters uitgevoerd moeten worden.

Rood knipperend licht: voer de



onderhoudshandelingen op het vetfilter uit, houd vervolgens de knop ongeveer 3 seconden lang ingedrukt waarna de knop uitgaat.

Rood licht: voer de onderhoudshandelingen op het koolstoffilter uit, houd vervolgens de knop ongeveer 3 seconden lang ingedrukt waarna de knop uitgaat.

Attentie: de kap is alleen ingesteld voor de verzadiging indicatie van het vetfilter.

Om de verzadiging indicatie van het koolstoffilter te activeren:

Zet de kap op **OFF**, druk ongeveer 3 seconden lang op knop **6** (de knop wordt rood hetgeen aangeeft dat de instelling plaats heeft gehad).

Om de verzadiging indicatie van het koolstoffilter weer uit te schakelen voer deze handeling opnieuw uit.

Onderhoud

Attentie! Koppel, voor ieder onderhoud, eerst de wasemkap van het elektriciteitsnet af door de stekker weg te trekken of door de hoofdschakelaar van de woning uit te schakelen.

Schoonmaak

De kap moet regelmatig schoon gemaakt worden, zowel binnen als buiten (tenminste met dezelfde regelmaat waarmee de vetfilters gereinigd worden). Gebruik voor het reinigen een doek die u vochtig maakt met een beetje neutraal vloeibaar reinigingsmiddel. Gebruik geen producten die schuurmiddelen bevatten.

GEEN ALCOHOL GEBRUIKEN!

Attentie:

Als u deze aanwijzingen m.b.t. reiniging van het apparaat en vervanging resp. reiniging van de filters niet opvolgt, kan dat tot brand leiden. Deze aanwijzingen beslist opvolgen!

De fabrikant is niet aansprakelijk voor schade aan de motor of schade t.g.v. brand die het gevolg zijn van ondeskundig onderhoud of niet opvolgen van de bovengenoemde veiligheidsvoorschriften.

Vetfilter

Moet eenmaal per maand worden gereinigd (of als de aanwijzer verzadigde filters – indien aanwezig op het model in Uw bezit – deze noodzaak aangeeft) met neutrale reinigingsmiddelen, met de hand of in de vaatwasmachine op lage temperaturen en met een kort programma. Door hem in de vaatwasmachine te wassen kan het metalen vetfilter ontkleuren, maar dit is niet van invloed op de eigenschappen, die beslist niet veranderen. Om het vetfilter te demonteren trekt u aan de veerbelaste ontgrendelingshandgreep.

afb. 2

Koolstoffilter (alleen voor filterend apparaat)

Houdt de lastige kookgeuren vast.

De koolstoffilter kan om de twee maanden gewassen worden (of als de aanwijzer verzadigde filters – indien aanwezig op het model in Uw bezit – deze noodzaak aangeeft) in warm water en met geschikte wasmiddelen of in de vaatmachine op 65°C (in het geval van een reiniging in de vaatmachine voer een volledige wascyclus uit en zonder vaten).

Verwijder het overtollige water zonder de filter te beschadigen, daarna het matje uit de plastic structuur verwijderen en om deze goed te drogen doe het matje in de oven voor 10 minuten op 100°C. Vervang het matje om de 3 jaar en elke keer dat het doek beschadigt is.

Verwijder het filterhouder frame door de onderdelen (**g**), die het aan de wasemkap bevestigen, 90° te draaien. Breng het koolstofmatrasje (**i**) aan in het frame (**h**) en monteer het geheel op zijn plaats (**j**).

afb. 3

Er kan een traditioneel, niet wasbaar en niet herbruikbaar, koolstoffilter worden gebruikt; dit moet om de 3 a 4 maanden worden vervangen.

Structuur en matje van het koolstoffilter zijn aan elkaar bevestigd daarom moet, de eventueel met de wasemkap meegeleverde structuur niet worden gebruikt.

Voer hem in zijn zitting en zet hem met de speciale sluitingen vast.

Vervanging lampjes

Sluit de stroom af.

Attentie! Alvorens de lampjes aan te raken controleer eerst of ze koud zijn.

afb. 4

- Met een kleine rechte schroevendraaier, een hefwerking op de randen van het lampje uitvoeren om dit te verwijderen.
- Het lampje verwijderen en vervangen met een nieuw lampje van 12V 20W 30° Ø35 12V GU4.
- De vervanging en de montage van het lampje in de tegengestelde volgorde uitvoeren.

Als de verlichting niet werkt, controleer dan of de lampjes goed op hun plaats zitten alvorens de assistentiedienst te bellen.

SV - Monterings- och bruksanvisningar

Konsultera även bilderna i början av manualen med de bokstavshänvisningar som anges i den beskrivande texten.

Följ noga instruktionerna i denna manual. Tillverkaren fransäger sig allt ansvar för eventuella funktionsfel, skador eller bränder som uppstår på apparaten på grund av att instruktionerna i denna manual inte har respekterats.

OBS: Delar som är märkta med symbolen "(*)" är extra tillbehör som endast medlevereras med vissa modeller, eller icke medlevererade delar som skall införskaffas separat.



Varningsföreskrifter

Varning! Anslut inte apparaten till elnätet förrän installationen är helt slutförd.

Gör alltid fläkten strömlös innan någon typ av underhållsarbete eller rengöring inleds genom att dra ur kontakten eller slå av bostadens huvudströmbrytare.

Apparaten får inte användas av barn eller personer med reducerad rörelseförmåga eller mental kapacitet, eller personer som saknar erfarenhet och kännedom om apparaten, såtillvida inte användandet övervakas eller instruktioner ges av erfaren person som ansvarar för säkerheten.

Barn får inte lämnas utan uppsikt för att förhindra att de leker med apparaten.

Fläkten får aldrig användas utan att gallret är korrekt monterat!

Fläkten får ALDRIG användas som avställningsyta om inte detta är uttryckligen angivet.

Lokalen skall vara ordentligt ventilerad när köksfläkten används tillsammans med andra apparater vilka matas med gas och andra typer av bränsle.

Utblåsningsluften får inte ledas in i rökkanal som används för avledning av rökångor som kommer från apparater vilka matas med gas eller andra typer av bränsle.

Det är strängt förbjudet att flambära mat under fläkten.

Öppna lågor skadar filtren och kan orsaka brand och skall därför undvikas i alla lägen.

Frityrökning skall ske under uppsikt för att undvika att överhettad olja fattar eld.

Vad beträffar de tekniska och säkerhetsåtgärder som skall vidtas för avledning av utblåsningsluften, skall de föreskrifter som utfärdats av lokala myndigheter noga efterlevas.

Rengör fläkten ofta, såväl utvändigt som invändigt, (MINST EN GÅNG I MÅNADEN, och respektera under alla händelser samtliga underhållsinstruktioner i denna manual).

Bristande rengöring av fläkten och filtren samt ett uteblivet byte av filtren medför brandfara.

Använd eller lämna aldrig fläkten utan korrekt imonterade lampor för att undvika risken för elektriska stötar.

Tillverkaren fransäger sig allt ansvar för eventuella problem eller bränder som orsakats av att instruktionerna i denna manual inte efterlevts.

Denna produkt är märkt enligt EG-direktiv 2002/96/EEC beträffande elektriskt och elektroniskt avfall (Waste Electrical and Electronic Equipment, WEEE).

Genom att säkerställa en korrekt kassering av denna produkt

bidrar du till att förhindra potentiella, negativa konsekvenser för vår miljö och vår hälsa, som annars kan bli följden om produkten inte hanteras på rätt sätt.



Symbolen  på produkten, eller i medföljande dokumentation, indikerar att denna produkt inte får behandlas som vanligt hushållsavfall. Den skall i stället lämnas in på en lämplig uppsamlingsplats för återvinning av elektrisk och elektronisk utrustning. Produkten måste kasseras enligt lokala miljöbestämmelser för avfallshantering.

För mer information om hantering, återvinning och återanvändning av denna produkt, var god kontakta de lokala myndigheterna, ortens sophanteringstjänst eller butiken där produkten inhandlades.

Användning

Fläkten har tillverkats för att användas som utsugningsversion med utväldig evakuering eller som filterversion med intern återcirkulation.

Utsugningsversion

Fläkten är utrustad med ett övre luftutsläpp **B** för evakuering av matos utomhus (avledningsrör och fixeringsklämmor bifogas inte).

Varning!

Om fläkten är utrustad med ett kolfilter, skall detta avlägsnas.

Filterversion

Om en utväldig evakuering av luften inte är möjlig kan fläkten användas som **filterversion** och ett aktivt kolfilter och en luftavledare **F** monteras på hållaren (bygel) **G**, matoset och ångorna leds ut i lokalen igen genom det övre gallret **H** med hjälp av ett avledningsrör som anslutits till det övre luftutsläppet **B** och anslutningsringen som är monterad på luftavledaren **F** (avledningsrör och fixeringsklämmor bifogas inte).

Varning!

Om fläkten inte är utrustad med ett kolfilter, skall ett sådant beställas och monteras innan fläkten kan sättas i bruk.

De modeller som saknar utsugningsmotor fungerar endast som utsugningsversion och skall anslutas till en fristående utsugningsenhet (bifogas icke).

Installation

Minsta tillåtna avstånd mellan kokkärlets stödyta på spishällen och köksfläktes underkant är 50cm om det är frågan om en elektrisk spis och 75cm om det är frågan om gasspis eller kombinerad gashäll.

Om spishällens instruktioner anger ett större avstånd skall detta respekteras.



Elektrisk anslutning

Nätspänningen skall motsvara spänningen som anges på märkplåten som sitter inne i fläkten. Om fläkten är utrustad med stickkontakt skall denna anslutas till ett lättillgängligt uttag som uppfyller gällande föreskrifter. I det fall fläkten saknar stickkontakt (*direktanslutning till nätet*), eller om uttaget är placerat på en svåråtkomlig plats skall en godkänd tvåpolig strömbrytare installeras som garanterar en fullkomlig fränkoppling från nätet i samband med överspanningsklass III, i enlighet med installationsbestämmelserna.

Varning: kontrollera innan fläktens krets ansluts med nätspänningen att den fungerar korrekt och är korrekt monterad.

Montering

Innan installationen påbörjas:

- Kontrollera att den införskaffade produktens dimensioner är lämpliga för installationsplatsen.
- För att underlätta installationen rekommenderar vi att tillfälligt ta ur fettfiltren och andra delar som kan nedmonteras och monteras och som därför är beskrivna här. Denna/dessa skall monteras tillbaka efter avslutad installation. Se de härför gällande paragraferna för nedmontering.
- Ta ur det/de aktiva kolfiltret/n om sådana är medlevererade (se även den härför gällande paragrafen). Denna /dessa monteras tillbaka endast om fläkten skall användas som filterversion.
- Kontrollera att inget bifogat material (till exempel påsar med skruvar, garantihandlingar etc.) har placerats inne i fläkten (av transportskäl), avlägsna eventuellt och spar.
- Om det är möjligt skall möbler under och intill fläktens installationsområde kopplas ur och avlägsnas i syftet att öka åtkomligheten till taket/väggen där fläkten skall installeras. I annat fall skall möbler och delar i området intill installationsplatsen så långt det är möjligt skyddas. Välj en plan yta och täck den med ett skyddande överdrag där fläkten och medlevererade delar läggs upp.
- Gör fläkten strömlös genom att bryta de elektriska anslutningsfaserna på hemmets huvudströmbrytare.
- Kontrollera också att ett elektriskt uttag finns i närheten av fläktens installationsplats (på tillgänglig plats även när fläkten är monterad) och att det går att ansluta fläkten till en anordning som leder ut röken utomhus (gäller endast Utsugningsversionen).
- Utför alla nödvändiga väggarbeten (t.ex.: installationen av ett eluttag och/eller en öppning för avledningsrörets passage).

Fläkten är utrustad med fixeringspluggar som passar de flesta typer av väggar/tak. Det är under alla händelser nödvändigt att rådfråga en kvalificerad fackman för att förvissa sig om att materialen är lämpade för den aktuella typen av vägg/tak. Väggen/taket skall vara tillräckligt hållfast för att bära upp fläktens vikt.

Tilläggsföreskrifter för installation:

- Kontrollera att de elektriska kablarna inte skadas.

Avlägsna och SPAR skruvarna med vilka fläkten eller skorstenensheten var tillfälligt (av transportskäl) fäst vid utsugningsheten. I syftet att underlätta installationen skall de båda delarna monteras isär.

Kontrollera hur delarna är fästa vid varandra för att kunna montera ihop den på samma sätt vid ett senare tillfälle (se även Fig. 6 och operation 17).

1. I syftet att underlätta monteringsarbetet, markera mittlinjen på väggen upp till taket med hjälp av en blyertspenna.
2. Applicera bormallen på väggen så att den tryckta mittlinjen på mallen sammanfaller med den markerade linjen på väggen, samtidigt skall mallens undre kant motsvara fläktens underkant; ta hänsyn till att fläktens underkant vid avslutad montering skall sitta på minst 50 cm avstånd från spishällen om det är frågan om en elektrisk spis och på 75 cm avstånd om det är frågan om en gasspis eller kombinerad spis.
3. Placera vägghållaren ovanpå bormallen tecknade rektangel, markera och borra de yttre hålen (markera även och borra de övre hålen) –3a) ta bort bormallen, sätt i 4 väggpluggar och fixera fläktens vägghållaren med 2 skruvar 5x45mm.
4. Häng upp fläkten på hållaren.
5. Justera avståndet mellan fläkten och väggen.
6. Rikta fläkten horisontellt.
7. Avlägsna kolfiltrets ram (se även Fig. 3) och markera med en blyertspenna ut hålet för den definitiva fixeringen av fläkten.
8. Ta av fläkten från hållaren.
9. Borra ett hål vid den markerade punkten (Ø8mm – se operation 7). Sätt i en väggplugg.
10. Applicera skorstenens vägghållare „G“ på väggen intill taket. Använd hållaren som bormall (den lilla slitsen på hållaren skall sammanfalla med linjen som ritats på väggen – operation -1) och markera med en blyertspenna ut de 2 hålen. Borra hålen (Ø8mm) och sätt i 2 väggpluggar. Fixera skorstenens hållare på väggen med 2 st. 5x45mm skruvar
11. Häng upp fläkten på den undre hållaren.
12. Fixera fläkten slutgiltigt på väggen med 1st. 5x45mm skruv (ABSLOT NÖDVÄNDIGT), montera tillbaka kolfiltrets ram (se även Fig. 3).
13. Anslut ett rör (rör och fixeringsklämmor bifogas inte, införskaffas separat) för evakuering av ångor till anslutningsflänsen som sitter ovanpå utsugningsmotorns enhet. Den andra änden av röret skall anslutas till en anordning som evakuerar röken utomhus om fläkten används som utsugningsversion. Vill man istället använda fläkten som filterversion, skall skorstenens vägghållare „G“ och luftriktaren „F“ fixeras med 1 skruv och rörets andra ände anslutas till anslutningsflänsen som sitter på luftriktaren „F“.
14. Utför den elektriska anslutningen.

15. Sätt dit motorenhetens utvändiga hölje men skjut inte in den helt.
16. Utför anslutningen av belysningen (för att öka säkerheten i samband med detta ingrepp kan motorenheten fixeras i det utvändiga höljet med en skruv).
17. Skjut in motorenhetens utvändiga hölje helt och fixera det definitivt med 6 skruvar.
18. Fixera hållaren „Z“ med två skruvar så att den teleskopiska skorstenens nedre del (Utvändigt hölje) blockeras på väggen.
19. Sätt upp skorstenarna och fixera dem upptill med 2 skruvar (19a) på skorstenens hållare „G“ (19b).
Montera tillbaka kolfiltrets ram och fettfiltret/n och kontrollera att fläkten fungerar korrekt.

Beskrivning av fläkten

Fig. 1

1. Kontrollpanel
2. Fettfilter
3. Lossningshandtag för fettfilter
4. Halogen lampa
5. Ångskärm
6. Teleskopisk skorsten
7. Luftutsläpp (används endast på filterversionen)

Funktion

Använd en högre hastighet om matoset är mycket koncentrerat. Vi rekommenderar att starta luftevakueringen 5 minuter innan matlagningen inleds och låta den fungera i cirka 15 minuter efter avslutad matlagning.

Modell med tryckknappspanel med 4 tangenter

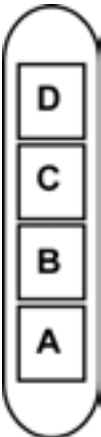

- A. Strömbrytare belysning ON/OFF.
- B. Strömbrytare ON/OFF och val av hastighet 1 (vid små mängder ånga och matos)
- B+C. Val av hastighet 2 (vid medelstora mängder ånga och matos)
- B+D. Val av hastighet 2 (vid medelstora mängder ånga och matos)

Modell med tryckknappspanel med 6 tangenter



1. **ON/OFF- Tangent Belysning:** tryck för att tända och släcka belysningen.



2. **OFF-tangent utsugning / ON utsugningshastighet (effekt) 1:** tryck 1 gång på tangenten för att stänga av den valda utsugningshastigheten (effekten) eller (i det fall ingen hastighet (effekt) är valda) för att välja utsugningshastighet (effekt) 1, Tryck igen och håll tangenten intryckt för att aktivera funktionstiden 20 minuter (blinkande tangent) varefter fläkten stängs av.



3. **Tangent för val av utsugningshastighet (effekt) 2:** tryck 1 gång för att välja utsugningshastighet (effekt). Tryck igen och håll tangenten intryckt för att aktivera funktionstiden 15 minuter (blinkande tangent) varefter fläkten stängs av.



4. **Tangent för val av utsugningshastighet (effekt) 3:** tryck 1 gång för att välja utsugningshastighet (effekt). Tryck igen och håll tangenten intryckt för att aktivera funktionstiden 10 minuter (blinkande tangent) varefter fläkten stängs av.



5. **Tangent för val av intensiv utsugningshastighet (effekt) (tidsbegränsad):** tryck för att välja utsugningshastighet (effekt), funktionstiden är 5 minuter (blinkande tangent) varefter fläkten stängs av eller återgår till den tidigare valda hastigheten.

OBS: Denna funktion kan ställas in så att fläkten i alla lägen stängs av efter 5 minuters funktion (oavsett om en annan utsugningshastighet (effekt) var inställd tidigare), i detta syfte skall tangenten efter att ha tryckts in, tryckas in igen och hållas intryckt, tangenten börjar blinka vilket indikerar att den önskade funktionen har aktiverats.



6. **Tangent för reset efter filtrens mätning:** fläkten signalerar med

hjälp av lampan i denna knapp att filtren kräver ett underhåll

Tangenten lyser med rött blinkande sken: utför ett underhåll av fettfiltret varefter tangenten trycks in under mer än 3 sekunder varefter tangenten slocknar.

Tangenten lyser med rött sken: utför ett underhåll av kolfiltret varefter tangenten trycks in under mer än 3 sekunder och tangenten slocknar.

Varning: fläkten är förinställd för att signalera endast fettfiltrets mätning.

Aktivering av signalering för kolfiltrets mätning: Ställ fläkten på **OFF**, tryck på tangent **6** under mer än 3 sekunder (tangenten tänds med rött sken vilket signalerar att inställningen ägt rum).

För att avaktivera signaleringen av kolfiltret upprepas proceduren ovan.

Underhåll

Varning! Gör alltid fläkten strömlös innan någon typ av underhållsarbete eller rengöring inleds genom att slå ifrån bostadens huvudströmbrytare.

Rengöring

Fläkten skall rengöras ofta, såväl invändigt som utvändigt (åtminstone med samma underhållsintervall som för fettfiltren). Använd en trasa fuktad med neutrala rengöringsmedel vid rengöring. Undvik produkter som innehåller slipmedel.

ANVÄND INTE ALKOHOL!

Varning: Observera att en bristande rengöring av apparaten och icke utförda filterbyten kan medföra brandrisk. Följ därför ovanstående instruktioner noga.

Tillverkaren fransäger sig allt ansvar för eventuella motorskador, eldsvådor beroende på ett bristande underhåll eller att dessa instruktioner inte respekterats.

Observera att en bristande rengöring av apparaten och filtren kan medföra brandrisk. Följ därför ovanstående instruktioner noga.

Fettfilter

Filtret skall rengöras en gång i månaden (eller när indikatorn för filtrets mättning – om sådan finns på er modell – anger att detta är nödvändigt), med ett mildt rengöringsmedel, för hand eller i diskmaskin, med låg temperatur och kort program.

Vi tvätt i diskmaskin kan fettfiltret av metall missfärgas utan att detta på något sätt påverkar filtrets uppsugningsförmåga.

När filtret skall monteras ur drar man i handtaget som lossas med hjälp av en fjäder.

Fig. 2

Kolfilter (gäller endast filterversionen)

Kolfiltret fångar upp obehagliga odörer som uppstår i samband med matlagningen.

Kolfiltret kan tvättas varannan månad (eller när indikatorn för filtrets mättning – om sådan finns på er modell - anger att detta är nödvändigt) med varmt vatten och ett lämpligt rengöringsmedel, eller i diskmaskin med 65°C (om filtret diskas i diskmaskin skall ett fullständigt program köras utan annan disk i maskinen).

Avlägsna allt överflödigt vatten utan att skada filtret, ta därefter ur dynan som sitter i plastramen och torka den avslutningsvis i ugnen med 100°C i 10 minuter.

Byt ut dynan vart tredje år och varje gång filten skadats.

Byt ut dynan vart tredje år och varje gång filten skadats.

Avlägsna filterhållaren genom att vrida rattarna (**g**) som fixerar filtret i fläkten i 90°. Sätt i kolfilterdynan (**i**) i ramen (**h**) och montera tillbaka i det här för avsedda sätet (**j**).

Fig. 3

Det är även möjligt att använda ett traditionellt kolfilter som inte kan rengöras eller återanvändas och som därför skall bytas ut var 3-4 månad.

Kolfiltrets ram och dyna är sammanfogade och den eventuella ram som följer med fläkten skall därför inte användas.

Vid användning sätts filtret i det här för avsedda sätet och fixeras med här för avsedda anordningar.

Byte av Lampor

Koppla ur apparaten från elnätet.

Varning! Kontrollera att lamporna har svalnat innan ni vidrör dem.

Fig. 4

- Ta ur lampan genom att lirka med en liten platt skruvmejsel vid kanten.
- Avlägsna lampan som skall ersättas och sätt i en PHILIPS STANDARD LINE lampa kodnr. 425409 med 12V 20W 30° Ø35 12V GU4.
- Montera den nya lampan genom att följa instruktionerna ovan i omvänd ordning.

I det fall belysningen inte fungerar, kontrollera att lamporna är korrekt iskruvade i sitt säte innan ni kontaktar det tekniska servicekontoret.

IT - Istruzioni di montaggio e d'uso

Consultare anche i disegni nelle prime pagine con i riferimenti alfabetici riportati nel testo esplicativo.

Attenersi strettamente alle istruzioni riportate in questo manuale. Si declina ogni responsabilità per eventuali inconvenienti, danni o incendi provocati all'apparecchio derivati dall'inosservanza delle istruzioni riportate in questo manuale.

Nota: I particolari contrassegnati con il simbolo "(*)" sono accessori opzionali forniti solo in alcuni modelli o particolari non forniti, da acquistare.



Avvertenze

Attenzione! Non collegare l'apparecchio alla rete elettrica finché l'installazione non è totalmente completata.

Prima di qualsiasi operazione di pulizia o manutenzione, disinserire la cappa dalla rete elettrica togliendo la spina o staccando l'interruttore generale dell'abitazione.

L'apparecchio non è destinato all'utilizzo da parte di bambini o persone con ridotte capacità fisiche sensoriali o mentali e con mancata esperienza e conoscenza a meno che essi non siano sotto la supervisione o istruiti nell'uso dell'apparecchiatura da una persona responsabile per la loro sicurezza.

I bambini devono essere controllati affinché non giochino con l'apparecchio.

Mai utilizzare la cappa senza griglia correttamente montata!

La cappa non va MAI utilizzata come piano di appoggio a meno che non sia espressamente indicato.

Il locale deve disporre di sufficiente ventilazione, quando la cappa da cucina viene utilizzata contemporaneamente ad altri apparecchi a combustione di gas o altri combustibili.

L'aria aspirata non deve essere convogliata in un condotto usato per lo scarico dei fumi prodotti da apparecchi a combustione di gas o di altri combustibili.

E' severamente vietato fare cibi alla fiamma sotto la cappa.

L'impiego di fiamma libera è dannoso ai filtri e può dar luogo ad incendi, pertanto deve essere evitato in ogni caso.

La frittura deve essere fatta sotto controllo onde evitare che l'olio surriscaldato prenda fuoco.

Per quanto riguarda le misure tecniche e di sicurezza da adottare per lo scarico dei fumi attenersi strettamente a quanto previsto dai regolamenti delle autorità locali competenti.

La cappa va frequentemente pulita sia internamente che esternamente (ALMENO UNA VOLTA AL MESE, rispettare comunque quanto espressamente indicato nelle istruzioni di manutenzione riportate in questo manuale).

L'inosservanza delle norme di pulizia della cappa e della sostituzione e pulizia dei filtri comporta rischi di incendi.

Non utilizzare o lasciare la cappa priva di lampade correttamente montate per possibile rischio di scossa elettrica.

Si declina ogni responsabilità per eventuali inconvenienti, danni o incendi provocati all'apparecchio derivati dall'inosservanza delle istruzioni riportate in questo manuale.

Questo apparecchio è contrassegnato in conformità alla Direttiva Europea 2002/96/EC, Waste Electrical and Electronic Equipment (WEEE). Assicurandosi che questo prodotto sia

smaltito in modo corretto, l'utente contribuisce a prevenire le potenziali conseguenze negative per l'ambiente e la salute.



Il simbolo  sul prodotto o sulla documentazione di accompagnamento indica che questo prodotto non deve essere trattato come rifiuto domestico ma deve essere consegnato presso l'adeguato punto di raccolta per il riciclaggio di apparecchiature elettriche ed elettroniche. Disfarsene seguendo le normative locali per lo smaltimento dei rifiuti. Per ulteriori informazioni sul trattamento, recupero e riciclaggio di questo prodotto, contattare l'adeguato ufficio locale, il servizio di raccolta dei rifiuti domestici o il negozio presso il quale il prodotto è stato acquistato.

Utilizzazione

La cappa è realizzata per essere utilizzata in versione aspirante ad evacuazione esterna o filtrante a ricircolo interno.

Versione aspirante

La cappa è fornita di una uscita d'aria superiore **B** per lo scarico dei fumi verso l'esterno (tubo di scarico e fascette di fissaggio non fornite).

Attenzione!

Se la cappa è provvista di filtro al carbone, questo deve essere tolto.

Versione filtrante

Nel caso non sia possibile scaricare i fumi e vapori della cottura verso l'esterno, si può utilizzare la cappa in **versione filtrante** montando un filtro ai carboni attivi e il deflettore **F** sul supporto (staffa) **G**, i fumi e vapori vengono depurati attraverso la sgrigliatura superiore **H** tramite un tubo di scarico collegato all'uscita d'aria superiore **B** e l'anello di connessione montato sul deflettore **F** (tubo di scarico e fascette di fissaggio non fornite).

Attenzione!

Se la cappa non è provvista di filtro al carbone, questo deve essere ordinato e montato prima dell'uso.

I modelli senza motore di aspirazione funzionano solo in versione aspirante e debbono essere collegati ad una unità periferica di aspirazione (*non fornita*).

Installazione

La distanza minima fra la superficie di supporto dei recipienti sul dispositivo di cottura e la parte più bassa della cappa da cucina deve essere non inferiore a 50cm in caso di cucine elettriche e di 75cm in caso di cucine a gas o miste.

Se le istruzioni di installazione del dispositivo di cottura a gas specificano una distanza maggiore, bisogna tenerne conto.



Collegamento Elettrico

La tensione di rete deve corrispondere alla tensione riportata sull'etichetta caratteristiche situata all'interno della cappa. Se provvista di spina allacciare la cappa ad una presa conforme alle norme vigenti posta in zona accessibile. Se sprovvista di spina (collegamento diretto alla rete) o la spina non è posta in zona accessibile applicare un interruttore bipolare a norma che assicuri la disconnessione completa della rete nelle condizioni della categoria di sovratensione III, conformemente alle regole di installazione.

Attenzione: prima di ricollegare il circuito della cappa all'alimentazione di rete e di verificarne il corretto funzionamento, controllare sempre che il cavo di rete sia stato montato correttamente.

Montaggio

Prima di iniziare con l'installazione:

- Verificare che il prodotto acquistato sia di dimensioni idonee alla zona di installazione prescelta.
- Per agevolare l'installazione, si consiglia di rimuovere temporaneamente i filtri grassi e le altre parti di cui è permesso, ed in quanto tale qui descritto, lo smontaggio e il montaggio.

Questo/i va/no rimontato/i ad installazione ultimata.

Per lo smontaggio vedi paragrafi relativi.

- Togliere il/i filtro/i al carbone attivo se forniti (vedi anche paragrafo relativo). Questo/i va/no rimontato/i solo se si vuole utilizzare la cappa in versione filtrante.
- Verificare che all'interno della cappa non vi sia (per motivi di trasporto) materiale di corredo (ad esempio buste con viti, garanzie etc), eventualmente toglierle e conservarle.
- Se possibile scollegare e rimuovere i mobili sottostanti ed intorno l'area di installazione della cappa in modo da avere una migliore accessibilità al/alla soffitto/parete dove la cappa verrà installata. Altrimenti proteggere per quanto possibile i mobili e tutte le parti interessate all'installazione. Scegliere una superficie piatta e coprirla con una protezione dove poi appoggiare la cappa e i particolari a corredo.
- Scollegare la cappa agendo sul quadro generale domestico nelle fasi del collegamento elettrico.
- Verificare inoltre che in prossimità della zona di installazione della cappa (in zona accessibile anche con cappa montata) sia disponibile una presa elettrica e sia possibile collegarsi ad un dispositivo di scarico fumi verso l'esterno (solo Versione aspirante).
- Eseguire tutti i lavori di muratura necessari (ad es.: installazione di una presa elettrica e/o foro per il passaggio del tubo di scarico).

La cappa è dotata di tasselli di fissaggio adatti alla maggior parte di pareti/soffitti. E' tuttavia necessario interpellare un tecnico qualificato per accertarVi sull'idoneità dei materiali a seconda del tipo di parete/soffitto. La/il parete/soffitto deve essere sufficientemente robusto da sostenere il peso della cappa.

Avvertenze aggiuntive per l'installazione:

- Controllare che i cavi elettrici non vengano danneggiati.

Togliere E CONSERVARE le viti che fissano temporaneamente (per motivi di trasporto) la cappa o il gruppo camini con il gruppo aspirante. Per facilitare l'installazione le due parti vanno disassemblate.

Verificare come le parti sono fissate tra loro per ripetere l'assemblaggio al momento opportuno (vedi anche Fig. 6 e operazione 17).

1. Con una matita, eseguire una linea sulla parete, sino al soffitto, corrispondente alla linea di mezzeria, faciliterà le operazioni di installazione.
2. Applicare lo schema di foratura al muro: la linea verticale di mezzeria stampata sullo schema di foratura dovrà corrispondere alla linea di mezzeria disegnata sul muro, inoltre il bordo inferiore dello schema di foratura corrisponde al bordo inferiore della cappa: tenere presente che il lato inferiore della cappa, ad installazione ultimata, deve distare dal piano di cottura almeno 50cm in caso di fuochi elettrici e 75 cm in caso di fuochi a gas o misti.
3. Appoggiare la staffa di supporto sullo schema di foratura facendolo coincidere con il rettangolo tratteggiato, segnare i due fori esterni e forare, (marcare ed eseguire anche i fori superiori - 3a); togliere lo schema di foratura, inserire 4 tasselli a muro e fissare con 2 viti 5x45mm la staffa di supporto della cappa.
4. Appendere la cappa alla staffa.
5. Regolare la distanza della cappa dalla parete.
6. Regolare l'assetto orizzontale della cappa.
7. Togliere il telaio del filtro al carbone (vedi anche Fig. 3) e segnare con una matita il foro per il fissaggio definitivo della cappa.
8. Togliere la cappa dalla staffa.
9. Forare nel punto marcato (Ø8mm - vedi operazione 7). Inserire 1 tasselli a muro.
10. Applicare la staffa di supporto camini „G“ alla parete aderente al soffitto, utilizzare la staffa di supporto come schema di foratura (la piccola asola ricavata sul supporto deve coincidere con la linea precedentemente tracciata sul muro - operazione 1) e segnare con la matita 2 fori, eseguire i fori (Ø8mm), inserire 2 tasselli. Fissare la staffa di supporto camini alla parete con 2 viti 5x45mm.
11. Agganciare la cappa alla staffa inferiore.
12. Fissare definitivamente la cappa alla parete con 1 viti 5x45mm (ASSOLUTAMENTE NECESSARIA), rimontare il telaio del filtro al carbone (vedi anche Fig. 3).
13. Eseguire la connessione di un tubo (tubo e fascette per il fissaggio non fornite, da acquistare) per lo scarico dei fumi all'anello di connessione posto sopra l'unità motore aspirante. L'altra estremità del tubo dovrà essere collegata ad un dispositivo di espulsione fumi verso l'esterno in caso di utilizzo della cappa in versione aspirante. Nel caso si voglia utilizzare la cappa in versione filtrante, allora fissare alla staffa di supporto camini „G“ il deflettore „F“ con 1 vite e collegare l'altra estremità del tubo all'anello di connessione posto sul deflettore „F“.
14. Eseguire la connessione elettrica.

15. Inserire il rivestimento esterno al gruppo motore sino a meta corsa.
16. Eseguire la connessione delle lampade e del pannello di controllo (durante questa operazione, per maggiore sicurezza si può fissare il gruppo motore al rivestimento esterno con una vite).
17. Inserire il rivestimento esterno al gruppo motore sino a fine corsa e fissare definitivamente con 6 viti.
18. Fissare la staffa „Z“ con due viti , così che questa vada a bloccare al muro la sezione inferiore del camino telescopico (rivestimento esterno).
19. Applicare i camini e fissarli sopra con 2 viti (19a) al supporto camini „G“ (19b).

Rimontare il telaio del filtro al carbone e il/i filtro/i grassi e controllare il perfetto funzionamento della cappa.

Descrizione della cappa

Fig. 1

1. Pannello di controllo
2. Filtro antigrasso
3. Maniglia di sgancio del filtro antigrasso
4. Lampada alogena
5. Schermo vapori
6. Camino telescopico
7. Uscita aria (solo per utilizzo in versione filtrante)

Funzionamento

Usare la velocità maggiore in caso di particolare concentrazione di vapori di cucina. Consigliamo di accendere l'aspirazione 5 minuti prima di iniziare a cucinare e di lasciarla in funzione a cottura terminata per altri 15 minuti circa.

Modello con pulsantiera a 4 tasti

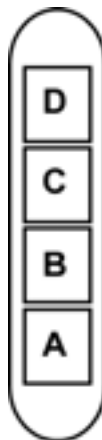

- A. Interruttore luce ON/OFF.
- B. Interruttore ON/OFF e selezione velocità 1 (in caso di poco vapore e fumo)
- B+C. Selezione velocità 2 (in caso di media quantità di vapore e fumo)
- B+D. Selezione velocità 3 (in caso di molto vapore e fumo)

Modello con pulsantiera a 6 tasti



1. **Tasto ON/OFF Luci:** premere per accendere e spegnere le luci.



2. **Tasto OFF aspirazione / ON velocità (potenza) di aspirazione 1:** premere 1 volta questo tasto per spegnere la velocità (potenza) di aspirazione selezionata o (se nessuna velocità(potenza) di aspirazione è selezionata) per selezionare la velocità (potenza) di aspirazione 1, premere ancora e mantenere premuto per attivare il tempo di funzionamento a 20 minuti (tasto lampeggiante) dopodiché la cappa si spegne.



3. **Tasto di selezione velocità (potenza) di aspirazione 2:** premere 1 volta per selezionare la velocità (potenza) di aspirazione, premere ancora e mantenere premuto per attivare il tempo di funzionamento a 15 minuti (tasto lampeggiante) dopodiché la cappa si spegne.



4. **Tasto di selezione velocità (potenza) di aspirazione 3:** premere 1 volta per selezionare la velocità (potenza) di aspirazione, premere ancora e mantenere premuto per attivare il tempo di funzionamento a 10 minuti (tasto lampeggiante) dopodiché la cappa si spegne.



5. **Tasto di selezione velocità (potenza) di aspirazione Intensiva (temporizzata):** premere per selezionare la velocità (potenza) di aspirazione, il tempo di funzionamento è di 5 minuti (tasto lampeggiante) dopodiché la aspirazione si spegne o ritorna alla velocità (potenza) di aspirazione precedentemente selezionata.

Nota: E' possibile controllare questa funzione in modo che la cappa, si spenga in ogni caso dopo i 5 minuti di funzionamento (anche se in precedenza era selezionata un'altra velocità (potenza) di aspirazione), a tal fine dopo aver premuto il tasto, premere ancora e mantenere

premuo, il tasto inizierà a lampeggiare ad indicare che la funzione desiderata è stata impostata.



6. **Tasto reset saturazione filtri:** la cappa tramite la segnalazione luminosa di questo tasto avverte l'utente quando è necessario eseguire la manutenzione dei filtri.

Tasto illuminato in rosso lampeggiante: eseguire la manutenzione del filtro grassi, dopodiché premere il tasto per più di 3 secondi il tasto si spegne.

Tasto illuminato in rosso: eseguire la manutenzione del filtro al carbone, dopodiché premere il tasto per più di 3 secondi, il tasto si spegne.

Attenzione: la cappa è predisposta per la sola segnalazione del filtro grassi.

Per abilitare la segnalazione del filtro al carbone: Impostare la cappa su **OFF**, premere il tasto **6** per più di 3 secondi (Il tasto si accende in rosso per segnalare l'avvenuta impostazione).

Per disabilitare la segnalazione del filtro al carbone ripetere nuovamente questa operazione.

Manutenzione

Attenzione! Prima di qualsiasi operazione di pulizia o manutenzione, disinserire la cappa dalla rete elettrica togliendo la spina o staccando l'interruttore generale dell'abitazione.

Pulizia

La cappa va frequentemente pulita (almeno con la stessa frequenza con cui si esegue la manutenzione dei filtri grassi), sia internamente che esternamente. Per la pulizia usare un panno inumidito con detersivi liquidi neutri.

Evitare l'uso di prodotti contenenti abrasivi. **NON UTILIZZARE ALCOOL!**

Attenzione:

L'inosservanza delle norme di pulizia dell'apparecchio e della sostituzione dei filtri comporta rischi di incendi. Si raccomanda quindi di attenersi alle istruzioni suggerite.

Si declina ogni responsabilità per eventuali danni al motore, incendi provocati da un'impropria manutenzione o dall'inosservanza delle suddette avvertenze.

Filtro antigrasso

Deve essere pulito una volta al mese (o quando il sistema di indicazione di saturazione dei filtri - se previsto sul modello in possesso- indica questa necessità), con detergenti non aggressivi, manualmente oppure in lavastoviglie a basse temperature ed a ciclo breve.

Con il lavaggio in lavastoviglie il filtro antigrasso metallico può scolorirsi ma le sue caratteristiche di filtraggio non cambiano assolutamente.

Per smontare il filtro grassi tirare la maniglia di sgancio a molla.

Fig. 2

Filtro ai carboni attivi (Solo per Versione Filtrante)

Trattiene gli odori sgradevoli derivanti dalla cottura.

Il filtro al carbone può essere lavato ogni due mesi (o quando il sistema di indicazione di saturazione dei filtri - se previsto sul modello in possesso- indica questa necessità) in acqua calda e detergenti idonei o in lavastoviglie a 65°C (in caso di lavaggio in lavastoviglie eseguire il ciclo di lavaggio completo senza stoviglie all'interno).

Togliere l'acqua in eccesso senza rovinare il filtro, dopodiché togliere il materassino posto all'interno del telaio in plastica e riporlo nel forno per 10 minuti a 100°C per asciugarlo definitivamente.

Sostituire il materassino ogni 3 anni e ogni volta che il panno risulta danneggiato.

Rimuovere il telaio reggi filtro girando di 90° i pomelli (g) che lo fissano alla cappa.

Inserire il materassino (i) di carbone all'interno del telaio (h) e rimontare il tutto nella apposita sede (j).

Fig. 3

E' possibile utilizzare un filtro carbone di tipo tradizionale, non lavabile ne' rigenerabile, da sostituire ogni 3-4 mesi.

Telaio materassino del filtro carbone sono saldati insieme, l'eventuale telaio fornito con la cappa non va perciò utilizzato.

Per l'utilizzo inserire nell'apposita sede e fissare agendo sugli appositi dispositivi.

Sostituzione Lampade

Disinserire l'apparecchio dalla rete elettrica.

Attenzione! Prima di toccare le lampade sincerarsi che siano fredde.

Fig. 4

- Con un piccolo cacciavite a taglio, far leva sui bordi della lampadina per estrarla.
- Sfilare la lampadina da sostituire e sostituirla con una nuova da 12V 20W 30° Ø35 12V GU4.
- Eseguire il montaggio della nuova lampada procedendo in senso inverso.

Se l'illuminazione non dovesse funzionare, controllate il corretto inserimento delle lampade nella sede prima di chiamare l'assistenza tecnica.

ES - Montaje y modo de empleo

Consulte también los dibujos de las primeras páginas con las referencias alfabéticas del texto explicativo.

Aténgase estrictamente a las instrucciones del presente manual. Se declina cada responsabilidad por eventuales inconvenientes, daños o incendios provocados al aparato originados por la inobservancia de las instrucciones colocadas en este manual.

NOTA: Los particulares señalados con el símbolo “(*)” son accesorios opcionales previstos solos en algunos modelos o no previstos, que deben comprar aparte.



Advertencias

Atención! No conectar el aparato a la red eléctrica hasta que la instalación fue completada.

Antes de cualquier operación de limpieza o mantenimiento, desenchufar la campana o el interruptor general de la casa.

El aparato no es destinado para el uso por parte de los niños o personas con problemas físicos o mentales y sin experiencia y conocimientos a menos que no sea bajo control de profesionales para el uso del aparato, una persona responsable para la vuestra seguridad.

Los niños deben ser controlados para evitar que jueguen con el aparato.

Nunca utilizar la campana sin la parrilla correctamente montada!

La campana no va Nunca utilizada como plano de apoyo solo si es expresamente indicado.

El ambiente debe poseer suficiente ventilación, cuando la campana de cocina es utilizada conjuntamente con otros aparatos a gas u otros combustibles.

El aire aspirado no debe ser mezclado en un conducto para descarga de humo producidos por aparatos a gas u otros combustibles.

Es prohibido cocinar alimentos con llama alta por debajo de la campana.

El uso de las llamas libres puede provocar daños a los filtros y dar lugar a incendios, por lo tanto evitar en cada caso.

Las frituras deben ser cocinadas bajo control para evitar que el aceite recalentado prenda fuego.

En cuanto a las medidas técnicas y de seguridad adoptar para la descarga de humo abstenerse estrictamente a las reglas de las autoridades locales.

La campana se debe limpiar siempre internamente y externamente (COMO MINIMO UNA VEZ AL MES, respetando las reglas indicadas en este manual)

No efectuar las reglas de limpieza de la campana y el reemplazado de los filtros puede provocar incendios.

No utilice o deje la campana sin lámparas correctamente montadas, debido a riesgos de choque eléctrico.

Se declina todo tipo de inconvenientes, daños o incendios provocados por no leer atentamente las instrucciones indicadas en este manual.

Este aparato lleva el marcado CE en conformidad con la Directiva 2002/96/EC del Parlamento Europeo y del Consejo sobre residuos de aparatos eléctricos y electrónicos (RAEE).

La correcta eliminación de este producto evita consecuencias

negativas para el medioambiente y la salud.



El símbolo  en el producto o en los documentos que se incluyen con el producto, indica que no se puede tratar como residuo doméstico. Es necesario entregarlo en un punto de recogida para reciclar aparatos eléctricos y electrónicos.

Deséchelo con arreglo a las normas medioambientales para eliminación de residuos.

Para obtener información más detallada sobre el tratamiento, recuperación y reciclaje de este producto, póngase en contacto con el ayuntamiento, con el servicio de eliminación de residuos urbanos o la tienda donde adquirió el producto.

Utilización

La campana está diseñada para ser utilizada tanto en la forma de extracción como para la forma filtrante de interior.

Versión aspirante

La campana se suministra dotada de una salida de aire superior **B** para la descarga de los humos hacia el exterior (tubo de descarga y abrazaderas de fijación no suministrados).

¡Cuidado!

Si la campana está provista de filtro de carbón, hay que sacarlo.

Versión filtrante

Si no es posible descargar los humos y los vapores de cocción al exterior, se puede utilizar la campana en **versión filtrante** montando un filtro de carbones activos y el deflector **F** en el soporte (brida) **G**; de esta manera, los humos y los vapores se reciclan a través de la rejilla superior **H** mediante un tubo de descarga conectado a la salida del aire superior **B** y el anillo de conexión montado en el deflector **F** (tubo de descarga y abrazaderas de fijación no suministrados).

¡Cuidado!

Si la campana no está dotada de filtro de carbón, hay que pedirlo y montarlo antes del uso.

Los modelos sin motor de aspiración solamente funcionan en versión aspirante y tienen que conectarse a una unidad periférica de aspiración (no suministrada).

Instalación

La distancia mínima entre la superficie de cocción y la parte más baja de la campana no debe ser inferior a 50cm en el caso de cocinas eléctricas y de 75cm en el caso de cocinas a gas o mixtas.

Si las instrucciones para la instalación del dispositivo para cocinar con gas especifican una distancia mayor, hay que tenerlo en consideración.

Conexión eléctrica

La tensión de red debe corresponder con tensión indicada en la etiqueta colocada en el interno de la campana. Si es suministrada de un enchufe, enchufar la campana a un enchufe conforme a las normas en vigor y colocarlo en una zona accesible. Si es suministrada de enchufe (conexión directa a la red) o de espina y no es colocada en una zona accesible aplicar un interruptor bipolar de norma para asegurarse la desconexión completa a la red en el caso de la categoría de alta tensión III, conforme con las reglas de instalación.

Atención: antes de reconectar el circuito de la campana a la red y de verificar el correcto funcionamiento, controlar siempre que el cable de red fue montado correctamente.

Montaje

Antes de comenzar con la instalación:

- Asegurarse que el producto adquirido, es de las dimensiones apropiadas para la zona de instalación escogida.
- Para facilitar la instalación, se aconseja remover temporáneamente los filtros de grasa y las otras partes que se pueden quitar, y como descrito aquí, el desmontaje y el montaje.
- Quitar el/los filtro/s de carbón activo (*) si es suministrado (ver el parrafo relativo). Este/tos va/van montado/s nuevamente si se desea utilizar la campana en versión filtrante.
- Verificar que en el interno de la campana no sea (por motivos de transportes) materiales suministrados (como por ejemplo bolsas con tornillos (*), garantías (*) ect.), eventualmente quitarlos y conservarlos.
- Si es posible desconectar o quitar los muebles debajo y alrededor del área de instalación de la campana para tener una mejor accesibilidad a la /al pared/techo, donde será instalada la campana. De otro modo, proteger los muebles y todas las partes necesarias para la instalación. Escoger una superficie llana y cubrirla con una protección donde apoyar las piezas metálicas.
- Desconectar la campana interviniendo en el cuadro general doméstico, en las fases de conexión eléctrica.
- Verificar además que en la zona cerca de la zona de instalación de la campana (con la campana montada) sea disponible un enchufe eléctrico y una descarga para el humo hacia el exterior (solo para la versión aspirante).
- Ejecutar todos los trabajos de mampostería necesarios (ej.: instalación de una toma de corriente y/o agujero para el pasaje del tubo de descarga).

La campana está dotada con tacos de fijación adecuados a la mayor parte de paredes/techos. De cualquier modo, conviene consultar a un técnico calificado para tener la certeza de que los materiales son adecuados a su pared/techo. La/El pared/techo debe ser lo suficientemente fuerte para sostener el peso de la campana.

Advertencias adicionales para la instalación:

- Controlar que no se dañen los cables eléctricos.
- Quitar Y CONSERVAR los tornillos que fijan provisionalmente

(por motivos de transporte) la campana o el grupo chimeneas (en base al modelo poseído) con el grupo aspirante. Para facilitar la instalación las dos partes van desmontadas.

Verificar como las partes están fijadas entre ellas para repetir el ensamblaje al momento oportuno (vea también Fig.6 y operación 17).

1. Con un lápiz, trazar una línea en la pared, hasta el techo, que corresponda a la línea central para facilitar las operaciones de instalación.
2. Aplicar el esquema de taladrado en la pared: la línea central vertical impresa en el esquema tiene que coincidir con la línea central trazada en la pared; además, el borde inferior de la plantilla de taladrado tiene que coincidir con el borde inferior de la campana: téngase en cuenta que el lado inferior de la campana, terminada la instalación, tiene que quedar a 50 cm de la placa de cocción, si ésta es eléctrica, o a 75 cm si la placa es de gas o mixta.
3. Apoyar la brida de soporte sobre el esquema de taladrado de manera que coincida con el rectángulo con trazo discontinuo, marcar los dos orificios externos y taladrar, (marque y realice también los orificios superiores 3a). Quitar el esquema de taladrado, poner los 4 tacos de pared y fijar la brida de soporte de la campana con 2 tornillos de 5x45 mm.
4. Colgar la campana en la brida.
5. Regular la distancia de la campana a la pared.
6. Regular la posición horizontal de la campana.
7. Quite el soporte del filtro al carbón (vea también Fig.3), desde el interior del grupo aspirante, marcar el orificio para la fijación definitiva de la campana con un lápiz.
8. Quitar la campana de la brida.
9. Taladrar el punto marcado (\varnothing 8 mm - véase operación 7). Poner un taco de pared.
10. Poner la brida de soporte de las chimeneas „G“ en la pared adherente al techo, utilizar la brida de soporte como esquema de taladrado (la pequeña ranura realizada en el soporte tiene que coincidir con la línea precedentemente marcada en la pared - operación 1) y marcar, con el lápiz 2, orificios, efectuar los orificios (\varnothing 8 mm) y poner 2 tacos. Fijar la brida de soporte de las chimeneas a la pared con 2 tornillos de 5x45mm.
11. Sujetar la campana a la brida inferior.
12. Fijar definitivamente la campana a la pared con 1 tornillo de 5x45 mm (ABSOLUTAMENTE NECESARIO)Vuelva a montar el soporte del filtro al carbón (vea también Fig. 3).
13. Conectar el tubo para la descarga de los humos (tubo y abrazaderas no suministrados, se tienen que comprar) al anillo de conexión ubicado encima de la unidad del motor aspirante. El otro extremo del tubo tiene que conectarse a un dispositivo de expulsión de los humos hacia el exterior en caso de uso de la campana en versión aspirante. Si se desea utilizar la campana en versión filtrante, se tiene que fijar, a la brida de soporte de las chimeneas „G“, el deflector „F“ con 1 tornillo y conectar el otro extremo del tubo al anillo de conexión ubicado en el deflector „F“.

14. Efectuar la conexión eléctrica.
15. Introduzca el revestimiento externo al bloque motor hasta la mitad del recorrido.
16. Efectuar las conexiones eléctricas entre las dos partes (mientras realiza esta operación, para mayor seguridad, puede sujetar el bloque motor al revestimiento externo con un tornillo).
17. Introduzca el revestimiento externo al bloque motor hasta el final del recorrido y sujete de forma definitiva con 6 tornillos.
18. Sujete la escarpija „Z“ con dos tornillos, de tal manera que ésta sujete a la pared la parte inferior de la chimenea telescópica (revestimiento externo).
19. Poner las chimeneas y, con 2 tornillos (19a), fijarlas sobre el soporte de las chimeneas „G“ (19b).

Reensamblar el marco del filtro de carbón y el de/ de los filtro/s anti grasas y controlar el perfecto funcionamiento de la campana.

Descripción de la campana

Fig. 1

1. Cuadro de control
2. Filtro antigrasa
3. Manija de desenganche del filtro antigrasa
4. Lámpara halógena
5. Protección contra vapores
6. Chimenea telescópica
7. Salida del aire (sólo para uso en versión filtrante)

Funcionamiento

Usar la potencia de aspiración mayor en caso de particular concentración de vapores de cocina. Aconsejamos de encender la aspiración 5 minutos antes de iniciar a cocinar y dejarla en función por otros 15 minutos aproximadamente.

Modelo con panel de mandos con 4 botones

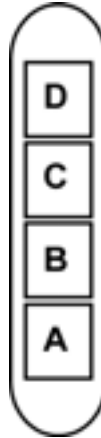

- A. Botón ON/OFF luces.
- B. Botón OFF/ON aspiración y selección potencia mínima.
- B+C. Botón selección potencia de aspiración media.
- B+D. Botón selección potencia de aspiración máxima.

Modelo con panel de mandos con 6 botones



1. **Botón ON/OFF Luces:** pulsar para encender y apagar las luces.



2. **Botón OFF aspiración / ON velocidad (potencia) de aspiración 1:** pulsar 1 vez este botón para apagar la velocidad (potencia) de aspiración escogida o (si no se selecciona ninguna velocidad (potencia) de aspiración) para escoger la velocidad (potencia) de aspiración 1, pulsar otra vez y tener pulsado para activar el tiempo de funcionamiento a 20 minutos (botón intermitente) después la campana se apagará



3. **Botón de selección velocidad (potencia) de aspiración 2:** pulsar 1 vez para escoger la velocidad (potencia) de aspiración, pulsar todavía y tener pulsado para activar el tiempo de funcionamiento a 15 minutos (botón intermitente) después la campana se apagará.



4. **Botón de selección velocidad (potencia) de aspiración 3:** pulsar 1 vez para escoger la velocidad (potencia) de aspiración, pulsar de nuevo y tener pulsado para activar el tiempo de funcionamiento a 10 minutos (botón intermitente) después la campana se apagará.



5. **Botón de selección velocidad (potencia) de aspiración Intensiva (temporizada):** pulsar para escoger la velocidad (potencia) de aspiración, el tiempo de funcionamiento es de 5 minutos (botón intermitente) después la aspiración se apaga o regresa a la velocidad (potencia) de aspiración anteriormente escogida

Nota: Es posible controlar esta función así que la campana, se apague en cualquier caso después de 5 minutos de funcionamiento (aunque anteriormente había sido escogida otra velocidad (potencia) de aspiración), a este fin, después de



6. **Botón reiniciación saturación filtros:** la campana a través de la señal luminosa de este botón advierte el usuario cuando es necesario llevar a cabo el mantenimiento de los filtros.

Botón iluminado en rojo intermitente: llevar a cabo el mantenimiento del filtro de grasas, después pulsar el botón por más de 3 segundos, el botón se apagará.

Botón iluminado en rojo: llevar a cabo el mantenimiento del filtro al carbón, después pulsar el botón por más de 3 segundos, el botón se apagará.

Atención: la campana es predispuesta sólo para la señal del filtro grasas.

Para habilitar la señal del filtro al carbón: ajustar la campana en OFF, pulsar el botón 6 por más de 3 segundos (el botón se enciende y es de color rojo para señalar el ajuste llevado a cabo).

Para inhabilitar la señal del filtro al carbón repetir nuevamente esta operación.

Mantenimiento

¡Atención! Antes de cualquier operación de limpieza o mantenimiento, quite la campana de la red eléctrica desconectando el enchufe o desconectando el interruptor general de la casa.

Limpieza

La campana debe ser limpiada con frecuencia tanto externamente como internamente (con la misma frecuencia con la que se realiza la mantención de los filtros de grasa). Para la limpieza, utilice un paño impregnado de detergente líquido neutro. No utilice productos que contengan abrasivos.

¡NO UTILICE ALCOHOL!

Atención:

De no observarse las instrucciones dadas para limpiar el aparato y sustituir el filtro, puede producirse un incendio. El fabricante recomienda leerlas y respetarlas atentamente.

El fabricante no se hace responsable por los daños al motor o los incendios provocados en el aparato debido a intervenciones de mantenimiento incorrectas o al incumplimiento de las normas de seguridad proporcionadas.

Filtro antigrasa

Debe limpiarse una vez al mes (o cuando el sistema de indicación de saturación de los filtros - si está previsto en el modelo que se posee - indica esta necesidad) con detergentes no agresivos, manualmente o bien en lavavajillas a bajas temperaturas y con ciclo breve.

Con el lavado en el lavavajilla el filtro antigrasa metálico puede desteñirse pero sus características de filtrado no cambian absolutamente.

Para desmontar el filtro antigrasa, tirar de la manija de desenganche de muelle.

Fig. 2

Filtro al carbón activo (solamente para la versión filtrante)

Retiene los olores desagradables producidos por el cocinado de alimentos.

El filtro al carbón puede lavarse cada dos meses (o cuando el sistema de indicación de saturación de los filtros - si está previsto en el modelo que se posee - indica esta necesidad) con agua caliente y detergentes adecuados o en lavavajillas a 65°C (en caso de lavado con lavavajillas, realice el ciclo de lavado completo sin platos en el interior). Quite el agua que haya quedado en el filtro sin estropearlo, después quite el almohadillado situado en el interior del armazón de plástico y póngalo en el horno a 100°C durante diez minutos para secarlo completamente. Cambie el almohadillado cada 3 años y cada vez que el paño se estropee.

Saque la cubierta que sujeta el filtro girando 90 grados los pomos (g) que la sujetan a la campana.

Ponga la placa (i) de carbón en el interior del chasis (h) y móntelo todo en la correspondiente sede (j).

Fig. 3

Es posible utilizar un filtro de carbón tradicional, que no sea lavable, ni se pueda regenerar, y que se sustituye cada 3-4 meses.

Estructura colchón del filtro al carbón están soldados juntos, la eventual estructura suministrada con la campana por lo tanto no debe utilizarse.

Para la utilización de dicho filtro insertar en su hueco y fijar moviendo en sus mecanismos.

Sustitución de la lámpara

Desconecte el aparato de la red eléctrica.

Atención! Antes de tocar las lámparas asegúrese de que estén frías.

Fig. 4

- Con un pequeño destornillador a punta de diamante, haga palanca sobre los bordes de la lámpara para sacarla.
- Desenrosque la lámpara que se desea cambiar y cambiarla con una 12V 20W 30° diámetro 35 12V gu4.
- Para el montaje de la lámpara nueva realice la operación en sentido inverso.

Si la iluminación no funciona, antes de llamar al servicio de asistencia técnica, controlar que las lámparas estén bien montadas en su sede.

PT - Instruções para montagem e utilização

Consultar também os desenhos nas primeiras páginas com as referências alfabéticas indicadas no texto explicativo.

Ater-se especificamente às instruções indicadas neste manual. Declina-se qualquer responsabilidade por eventuais inconvenientes, danos ou incêndios provocados ao aparelho, derivantes da inobservância das instruções indicadas neste manual.

Nota: As peças que apresentam o símbolo “(*)” são acessórios opcionais fornecidos somente em alguns modelos ou são peças não fornecidas e que, portanto, deverão ser adquiridas.



Advertências

Atenção! Não conectar o aparelho à rede eléctrica enquanto a instalação não tiver sido totalmente completada.

Antes de qualquer operação de limpeza ou manutenção, desligar a coifa da rede eléctrica tirando a ficha ou desligando o interruptor geral da habitação.

O aparelho não se destina ao uso por parte de crianças ou pessoas com capacidades físicas, sensoriais ou mentais reduzidas e com falta de experiência e conhecimento excepto se as mesmas não estiverem sendo supervisionadas ou instruídas no uso da aparelhagem por parte de uma pessoa responsável pela segurança das mesmas.

As crianças devem ser controladas de maneira que não brinquem com o aparelho.

Nunca utilizar a coifa sem a grelha correctamente montada!

A coifa NUNCA deve ser utilizada como plano de apoio excepto se isto não tiver sido expressamente indicado.

Quando a coifa de cozinha é utilizada contemporaneamente com outros aparelhos a combustão de gás ou outros combustíveis o local deve dispor de suficiente ventilação.

O ar aspirado não deve ser transportado por meio de ductos usados para a descarga dos fumos produzidos por aparelhos a combustão de gás ou de outros combustíveis.

É severamente proibido cozinhar alimentos directamente na chama sob a coifa.

O emprego de chama livre é danoso para os filtros e pode dar lugar a incêndios, portanto, deve ser absolutamente evitado.

A fritura deve ser feita sob controlo de modo a evitar que o óleo supraaquecido se incendeie.

No que diz respeito às medidas técnicas e de segurança a serem adoptadas para a descarga dos fumos, ater-se estritamente a quanto previsto pelos regulamentos das autoridades competentes locais.

A coifa deve ser limpa frequentemente tanto interna quanto externamente (PELO MENOS UMA VEZ POR MÊS, todavia, respeitar quanto expressamente indicado nas instruções de manutenção indicadas neste manual).

A inobservância das normas de limpeza da coifa e da substituição e limpeza dos filtros comporta riscos de incêndio. Não utilizar ou deixar a coifa sem lâmpadas correctamente montadas devido ao possível risco de choque eléctrico.

Declina-se qualquer responsabilidade por eventuais inconvenientes, danos ou incêndios provocados ao aparelho

derivantes da inobservância das instruções indicadas neste manual.

Este aparelho está classificado de acordo com a Directiva Europeia 2002/96/EC sobre Resíduos de equipamento eléctrico e electrónico (REEE).

Ao garantir a eliminação adequada deste produto, estará a ajudar a evitar potenciais consequências negativas para o ambiente e para a saúde pública, que poderiam derivar de um manuseamento de desperdícios inadequado deste produto.



O símbolo  no produto, ou nos documentos que acompanham o produto, indica que este aparelho não pode receber um tratamento semelhante ao de um desperdício doméstico.

Pelo contrário, deverá ser depositado no respectivo centro de recolha para a reciclagem de equipamento eléctrico e electrónico.

A eliminação deverá ser efectuada em conformidade com as normas ambientais locais para a eliminação de desperdícios.

Para obter informações mais detalhadas sobre o tratamento, a recuperação e a reciclagem deste produto, contacte o Departamento na sua localidade, o seu serviço de eliminação de desperdícios domésticos ou a loja onde adquiriu o produto.

Uso

A coifa é fabricada para ser utilizada na versão aspirante, com evacuação externa, ou filtrante, com recirculação interna.

Versão aspirante

O exaustor é fornecido com uma saída de ar superior **B** para a descarga da fumaça ao exterior (tubo de descarga e braçadeiras de fixação não fornecidos).

Aviso!

Se o exaustor já estiver equipado com um filtro de carbono, este tem de ser retirado.

Versão filtrante

Se não for possível descarregar a fumaça e os vapores de cozedura para o exterior, o exaustor poderá ser utilizado na **versão filtrante**, desde que se monte um filtro de carvão activo e o deflector **F** do suporte **G**. Nesta configuração, a fumaça e os vapores são reciclados passando pela grade superior **H** através de um tubo de descarga ligado à saída superior de ar **B** e do anel de conexão montado no deflector **F** (o tubo de descarga e as braçadeiras de fixação não são fornecidos).

Aviso!

Se o exaustor não estiver equipado com um filtro de carbono, este tem de ser encomendado e colocado.

Os modelos sem motor de aspiração funcionam exclusivamente na versão aspirante e devem ser ligados a uma unidade periférica de aspiração (não fornecida).

Instalação

A distância mínima entre a superfície de suporte dos recipientes no dispositivo de cozimento e a parte mais baixa da coifa não deve ser inferior a 50cm no caso de fogões eléctricos e 75cm no caso de fogões a gás ou mistos.

Se as instruções de instalação do dispositivo de cozimento a gás especificarem uma distância maior, deve-se levar em conta esta indicação.



Conexão elétrica

A tensão de rede deve corresponder à tensão indicada na etiqueta das características situada no interior da coifa. Se dotada de ficha, conectar a coifa a uma tomada em conformidade com as normas vigentes posta em zona acessível. Se não dotada de ficha (conexão directa à rede) ou a tomada não se encontra em zona acessível, aplicar um interruptor bipolar em conformidade com a norma que assegure a desconexão completa da rede nas condições da categoria de sobretensão III, conformemente às regras de instalação.

Atenção: antes de conectar novamente o circuito da coifa com a alimentação de rede e de verificar seu correcto funcionamento, controlar sempre que o cabo de rede esteja montado correctamente.

Montagem

Antes de iniciar com a instalação:

- Verificar que o produto adquirido tenha dimensões adequadas para a zona escolhida de instalação.
- Para facilitar a instalação, aconselha-se remover temporariamente os filtros gorduras e as demais partes permitidas, e efectuar como aqui descrito, a desmontagem e a montagem.
Este/s deve/m ser remontado/s no fim da instalação.
Para a desmontagem ver parágrafos relativos.
- Tirar o/s filtro/s de carvão activado (*) se fornecidos (ver também o parágrafo relativo). Este/s deve/m ser remontado/s somente caso se deseje utilizar a coifa na versão filtrante.
- Verificar que dentro da coifa não haja (por motivos de transporte) material de dotação (por exemplo envelopes com parafusos (*), garantias (*) etc.), eventualmente tirar e conservar.
- Se possível desconectar e deslocar a instalação solta ou fazer correr o vidro abrindo-o de modo a acessar mais facilmente a parede na parte traseira. Caso contrário, colocar uma cobertura espessa e protectora sobre a bancada e o plano de cozimento para protegê-los contra danos ou entulho. Seleccionar uma superfície plana para montar a unidade. Cobrir tal superfície com uma cobertura de protecção e colocar em seu interior todas as partes da coifa e as ferramentas.
- Desconectar a coifa agindo no quadro geral doméstico nas fases da conexão eléctrica.
- Além disso, verificar que nas proximidades da zona de instalação da coifa (em zona acessível também com a coifa montada) uma tomada eléctrica se encontre a

disposição e seja possível conectar-se a um dispositivo de descarga fumos para o externo (somente Versão aspirante).

- Executar todos os trabalhos de alvenaria necessários (por ex: instalação de uma tomada eléctrica e/ou tubo para a passagem do tubo de descarga).

A coifa é dotada de buchas de fixação adequadas à maior parte das paredes/tectos. Todavia, é necessário interpelar um técnico qualificado para se certificar quanto à idoneidade dos materiais em função do tipo de parede/tecto. A parede/tecto deve ser suficientemente robusta para suportar o peso da coifa.

Advertências adicionais para a instalação:

- Controlar que os cabos eléctricos não estejam danificados.

Tirar E CONSERVAR os parafusos que fixam temporariamente (por motivos de transporte) a coifa ou o conjunto chaminés com o conjunto aspirante. Para facilitar a instalação as duas partes devem ser desmontadas.

Verificar como as partes estão fixadas entre si para poder repetir a montagem no momento oportuno (ver também a Fig. 6 e a operação 17).

1. Com um lápis executar uma linha na parede até o tecto correspondente à linha de centro, isto facilitará as operações de instalação.
2. Aplicar o gabarito de furação na parede: a linha de centro vertical impressa no gabarito de furação deverá corresponder com a linha de centro traçada na parede, além disso, a borda inferior do gabarito de furação deve corresponder à borda inferior da coifa: levar em conta que o lado inferior da coifa, terminada a instalação, deve distar pelo menos 50 cm no caso de bocas a electricidade e 75 cm em caso de bocas a gás ou mistos do plano de cozimento.
3. Apoiar o elemento de suporte no diagrama de furação fazendo com que coincida com o rectângulo tracejado, marcar os dois furos externos e furar, (marcar e executar também os furos superiores - 3a); tirar o gabarito de furação, inserir 4 buchas para parede e fixar o elemento de suporte da coifa com 2 parafusos 5x45 mm.
4. Pendurar a coifa no elemento de suporte.
5. Regular a distância da coifa à parede.
6. Regular a disposição horizontal da coifa.
7. Tirar o chassis do filtro de carvão activado (ver também a Fig. 3) e marcar o furo para a fixação definitiva da coifa com um lápis.
8. Tirar a coifa do elemento de suporte.
9. Furar no ponto marcado (\varnothing 8 mm - ver operação 7). Inserir 1 bucha para parede.
10. Aplicar o elemento de suporte chaminés "G" à parede aderente ao tecto, utilizar o elemento de suporte como gabarito de furação (o pequeno rasgo presente no suporte deve coincidir com a linha anteriormente traçada na parede - operação 1) e marcar 2 furos com o lápis, executar os furos (\varnothing 8 mm), inserir 2 buchas. Fixar o elemento de suporte chaminés à parede com 2 parafusos 5x45 mm.
11. Enganchar a coifa ao elemento inferior.

12. Fixar definitivamente a coifa à parede com 1 parafuso 5x45 mm (ABSOLUTAMENTE NECESSÁRIO), remontar o chassis do filtro de carvão activado (ver também a Fig. 3).
13. Executar a conexão de um tubo (tubo e abraçadeiras para a fixação não são fornecidos, deverão ser adquiridos) para a descarga dos fumos ao anel de conexão posto sobre a unidade motor aspirante. A outra extremidade do tubo deverá ser conectada a um dispositivo de expulsão fumos para o externo em caso de uso da coifa na versão aspirante. Caso se deseje utilizar a coifa na versão filtrante, fixar o deflector "F" ao elemento de suporte chaminés "G" com 1 parafuso e conectar a outra extremidade do tubo ao anel de conexão posto no deflector "F".
14. Executar a conexão eléctrica.
15. Inserir o revestimento externo ao conjunto motor até a metade do curso.
16. Executar a conexão das lâmpadas e do painel de controlo (durante esta operação, para maior segurança, se pode fixar o conjunto motor ao revestimento externo com um parafuso).
17. Inserir o revestimento externo ao conjunto motor até o fim do curso e fixar definitivamente com 6 parafusos.
18. Fixar o elemento de suporte "Z" com dois parafusos, de modo que este bloqueie a secção inferior da chaminé telescópica contra a parede (revestimento externo).
19. Aplicar as chaminés e fixá-las na parte superior com 2 parafusos (19a) ao suporte chaminés "G" (19b). Remontar o chassis do filtro de carvão activado e o/s filtro/s gorduras e controlar o perfeito funcionamento da coifa.

Descrição do exaustor

Fig. 1

1. Painel de controlo
2. Filtro antigordura
3. Puxador para libertar o filtro antigordura
4. Lâmpada de halógenos
5. Protecção contra os vapores
6. Chaminé telescópica
7. Saída do ar (só para a utilização na versão filtrante)

Funcionamento

Usar a potência de aspiração no caso de uma maior concentração de vapores de cozimento. Aconselhamos ligar a aspiração 5 minutos antes de iniciar a cozinhar e de deixá-la em funcionamento por aproximadamente 15 minutos após o término do cozimento.

Modelo com botoeira com 4 teclas

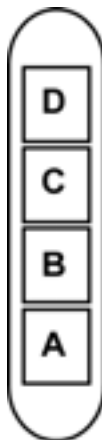

- A. botão ON/OFF luzes.
- B. botão OFF/ON aspiração e seleção da potência mínima
- B+C. botão de seleção da potência de aspiração média
- B+D. Selezione velocità 3 (in caso di molto vapore e fumo)

Modelo com botoeira com 6 teclas



1. **Tecla ON/OFF Luzes:** pressionar para acender e apagar as luzes.



2. **Tecla OFF aspiração / ON velocidade (potência) de aspiração 1:** pressionar esta tecla 1 vez para desligar a velocidade (potência) de aspiração seleccionada ou (se nenhuma velocidade (potência) de aspiração estiver seleccionada) para seleccionar a velocidade (potência) de aspiração 1, pressionar novamente e manter pressionado para activar o tempo de funcionamento em 20 minutos (tecla lampejante) em seguida a coifa desliga.



6. **Tecla reset saturação filtros:** a coifa, por meio da sinalização luminosa desta tecla, avverte o usuário quando é necessário executar a manutenção dos filtros.

Tecla iluminada na cor vermelha lampejante: executar a manutenção do filtro gorduras, em seguida pressionar a tecla por mais de 3 segundos, a tecla apaga.

Tecla iluminada na cor vermelha: executar a manutenção do filtro de carvão activado, em seguida pressionar a tecla por mais 3 segundos, a tecla apaga.

Atenção: a coifa é predisposta somente para a sinalização do filtro gorduras.

Para habilitar a sinalização do filtro de carvão activado: posicionar a coifa em **OFF**, pressionar a tecla **6** por mais de 3 segundos (a tecla acende na cor vermelha para sinalizar a efectivação da programação). Para desabilitar a sinalização do filtro de carvão activado, repetir novamente esta operação..



3. **Tecla de selecção velocidade (potência) de aspiração 2:** pressionar 1 vez para seleccionar a velocidade (potência) de aspiração, pressionar novamente e manter pressionado para activar o tempo de funcionamento em 15 minutos (tecla lampejante) em seguida a coifa desliga.



4. **Tecla de selecção velocidade (potência) de aspiração 3:** pressionar 1 vez para seleccionar a velocidade (potência) de aspiração, pressionar novamente e manter pressionado para activar o tempo de funcionamento em 10 minutos (tecla lampejante) em seguida a coifa desliga.



5. **Tecla de selecção velocidade (potência) de aspiração Intensiva (temporizada):** pressionar para seleccionar a velocidade (potência) de aspiração, o tempo de funcionamento é de 5 minutos (tecla lampejante) em seguida a aspiração desliga ou volta para a velocidade (potência) de aspiração anteriormente seleccionada.

Nota: É possível controlar esta função de modo que a coifa, se desligue, em qualquer caso, após os 5 minutos de funcionamento (mesmo se anteriormente outra velocidade (potência) de aspiração estava seleccionada), para tanto,

após ter pressionado a tecla, pressionar novamente e mantê-la pressionada, a tecla iniciará a lampejar indicando que a função desejada foi programada.

Manutenção

Atenção! Antes de qualquer operação de limpeza ou manutenção, desconectar a coifa da rede eléctrica tirando a tomada ou desligando o interruptor geral da habitação.

Limpeza

A coifa deve ser limpa freqüentemente, interna e externamente (pelo menos com a mesma frequência com a qual se efectua a manutenção dos filtros gorduras).

Para a limpeza use um pano humedecido com detergentes líquidos neutros. Evite o uso de produtos contendo abrasivos.

NÃO UTILIZE ÁLCOOL!

Atenção:

O não cumprimento das instruções fornecidas para a limpeza do aparelho e para a limpeza ou substituição do filtro pode provocar riscos de incêndio.

O fabricante declina toda e qualquer responsabilidade pelos danos ao motor ou decorrentes de incêndio, provocados por uma manutenção inadequada ou pelo não cumprimento das indicações de segurança citadas anteriormente.

Filtro antigordura

Deve ser limpo uma vez por mês (ou quando o sistema de indicação da saturação dos filtros - se previsto no modelo que se possui – indicar esta necessidade) com detergentes não agressivos, manualmente ou em máquina de lavar louça a baixas temperaturas e com ciclo breve.

Apesar do filtro metálico para a gordura poder perder cor com as lavagens na máquina da loiça, as suas características de filtração não se alteram.

Para desmontar o filtro antigordura puxe o puxador de libertação com mola.

Fig. 2

Filtro de carvão activo (só para a versão filtrante)

Retém os odores desagradáveis produzidos durante a cozedura.

O filtro de carvão pode ser lavado de dois em dois meses (ou quando o sistema de indicação da saturação dos filtros - se previsto no modelo que se possui – indicar esta necessidade) em água quente e detergentes adequados ou em máquina de lavar louça a 65 °C (para a lavagem em máquina, utilize o ciclo completo sem colocar outra loiça na máquina).

Tire a água em excesso tomando cuidado para não estragar o filtro. Em seguida, tire o pano posto no interior da estrutura de plástico e deixe-o secar definitivamente no forno durante 10 minutos a 100 °C.

Substitua o pano a cada 3 anos e sempre que notar sinais de danos no tecido.

Remover o chassis de suporte do filtro girando as manoplas (g) que o fixam à coifa de 90°.

Coloque o pano (i) de carvão no interior da estrutura (h) e reinstale o conjunto na sede correspondente (j).

Fig. 3

É possível utilizar um filtro de carvão activado de tipo tradicional, não lavável nem regenerável, a ser substituído cada 3-4 meses.

Chassis e elemento do filtro de carvão activado são soldados juntos, portanto, o eventual chassis fornecido com a coifa não deve ser utilizado.

Para o uso inserir em sua sede e fixar agindo nos dispositivos específicos.

Substituição das lâmpadas

Desligar o aparelho da rede eléctrica;

Atenção! Antes de tocar as lâmpadas, certificar-se que estejam frias.

Fig. 4

- Com uma pequena chave de fenda, fazer alavanca nos bordos da lâmpada para extraí-la.
- Puxar a lâmpada a ser substituída e substituí-la com uma nova lâmpada de 12V 20W 30° Ø35 12V GU4.
- Executar a substituição e a montagem da nova lâmpada procedendo em sentido contrário.

Se a iluminação não funcionar, verifique se as lâmpadas foram correctamente instaladas na sua sede antes de chamar a assistência técnica.

TR - Montaj ve kullanım talimatları

Metnin ön sayfalarında harflerle gösterilen şekillere bakınız.

Bu el kitabında belirtilen talimatlara adım adım riayet ediniz. Üretici, bu el kitabında yar alan talimatlarla riayet etmemekten kaynaklanan olası arızalara, sebep olunan hasar veya yangınlara ilişkin hiçbir sorumluluk kabul etmez.

Not: "(*)" ile işaretli elemanlar opsiyonel aksesuarlar olup sadece satın alınacak bazı model veya elemanlarla birlikte temin edilir.

Dikkat

UYARI! Kurulum işlemi tamamlanıncaya kadar cihazı fişe takmayınız.

Her türlü temizlik veya bakım işleminden önce, davlumbazın fişini çekmek veya evin ana şalterine olan bağlantısını kesmek suretiyle davlumbazın elektrik bağlantısını kesiniz.

Cihaz, gözetim altında bulunmadıkları veya güvenliklerinden sorumlu bir şahıs tarafından cihazın kullanımıyla ilgili eğitim almadıkları sürece, çocuklar veya yetersiz fiziksel, duyuusal veya akli yeteneğe sahip kişiler ya da tecrübe veya teknik bilgi eksikliği olan şahıslar tarafından kullanılacak şekilde tasarlanmamıştır.

Çocuklar, cihazla oynamadıklarından emin olmak için izlenmelidir.

Rahatsız edici bir sürtünme sesi duyulmaksızın takılan davlumbazları asla kullanmayınız!

Davlumbaz, özellikle belirtilmedikçe ASLA destek yüzeyi olarak kullanılmamalıdır.

Mutfak davlumbazı, diğer yanma gazları veya yakıtları kullanan cihazlarla birlikte kullanıldığında oda yeterli şekilde havalandırılmalıdır.

Emilen hava, gaz veya diğer yakıtları yakan cihazların ürettiği dumanların atılması için kullanılan bir boruya verilmemelidir.

Davlumbazın altında alevli pişirme kesinlikle yasaktır.

Açığa çıkan alevlerin filtrelere zarar vermesi ve yangın riski açısından açık alveden sakınız.

Her türlü kızartma, yağın aşırı kızmasını ve alevlenmesini engelleyecek şekilde dikkatle yapılmalıdır.

Duman tahliyesi için kabul edilen teknik ve güvenlik önlemler söz konusu olduğunda, yetkili makamlar tarafından sunulanları yakından takip etmek önemli bir husustur.

Davlumbaz, hem içten hem dıştan düzenli olarak temizlenmelidir (AYDA EN AZ BİR DEFA, bu el kitabında sunulan bakım talimatları ile uyum içinde ilerlemek için gereklidir).

Davlumbaz ve filtre ile ilgili talimatlara uyulmaması yangın riskine neden olur.

Olası elektrik şoklarından kaçınmak için lamba düzgün biçimde takılmadan davlumbazı kullanmayınız veya bu durumda bırakmayınız.

Üretici, bu el kitabında yer alan talimatlara uyulmamasından kaynaklanan cihaz arızaları, hasarları ve yangınlara karşı sorumluluk kabul etmez.

Bu cihaz, 2002/96/EC sayılı Avrupa Atık Elektrik ve Elektronik Ekipman Yönergesi (WEEE) uyarınca işaretlenmiştir. Bu ürünün uygun bir şekilde atılmasını sağladığınızı takdirde, çevre ve insan sağlığı açısından söz konusu ürünün uygunsuz

bir şekilde işleme tabi tutulması sonucu ortaya çıkabilecek olası olumsuz etkileri önlemiş olacaksınız.

Ürün ya da ürün ile beraber verilen belgeler üzerinde bulunan



sembölü, bu cihazın evsel bir atık olarak görülmemesi gerektiğine işaret eder. Cihaz, bu tip elektrikli ve elektronik cihazların atıldığı dönüşümlü toplama noktasına teslim edilmelidir. Atıkları yok etme işlemi, atık yok etme konusunda çevre ile ilgili mevcut yerel düzenlemeler doğrultusunda gerçekleştirilmelidir.

Bu ürünün geri dönüşüm koşulları hakkında ayrıntılı bilgi için, hudutları içinde bulunduğunuz belediyenin ilgili dairesine, atık yok etme servisine veya ürünün satıcısına danışınız.

Kullanım

Davlumbaz, havayı dışarı atıcı veya filtre edici model olarak tasarlanmıştır.

Aspiratörlü model

Davlumbazın üst tarafında, dumanın dışarı çıkması için bir hava çıkışı (B) bulunmaktadır (çıkış borusu ve boru tespit kelepçeleri verilmemiştir).

Dikkat!

Cihazla birlikte karbon filtre (monte edilmiş veya kit olarak) vermediği takdirde, sipariş edilmelidir.

Filtreli model

Yemek dumanları ve buhar dışarı atılmadığında davlumbaz, destek/braket (G) üzerine aktif bir karbon filtre ve deflektör (F) takılarak filtreli olarak kullanılabilir, duman ve buhar, hava çıkışının (B) üstüne bağlanan bir çıkış borusu ve deflektöre (F) monte edilen bağlantı halkası aracılığıyla üst izgarada (H) geri döndürülür (çıkış borusu ve bağlantı boru tespit kelepçeleri verilmemiştir).

Dikkat!

Cihazla birlikte karbon filtre vermediği takdirde, sipariş edilmelidir ve yerine takılmalıdır.

Emme motoru olmayan modeller yalnızca aspiratör modunda çalışırlar, bu modeller harici bir emme cihazına bağlanmalıdır (verilmemiştir).

Kurulum

Ocağın üzerindeki pişirme kapları için destek yüzeyleri ile ocak davlumbazının en alçak kısmı arasındaki minimum mesafe, elektrikli ısıtıcılardan 50cm, gaz veya gazla-elektrikle çalışan ocaklardan 75cm'den az olmamalıdır.

Gazlı ocakların kurulumuyla ilgili olarak talimatlarda daha fazla mesafe belirtiliyorsa, buna bağlı kalınmalıdır.



Elektrik bağlantısı

Ana güç kaynağı davlumbazın içinde yer alan plakada belirtilen değere uygun olmalıdır. Davlumbazı varsa bir fiş ile mevcut düzenlemelere uygun şekilde prize takip erişilebilir bir

alana yerleştiriniz. Cihaz, fiş ile bağlanmıyorsa (doğrudan şebeke bağlantısı) veya fiş erişilebilir bir yerde değilse, aşırı akım kategorisi III ile ilgili koşullar altında ana kablonun bağlantısının tamamen kesilmesini sağlayan, standartlara uygun çift kutuplu bir anahtar kullanınız.

Uyarı: Davlumbazı ana güç kaynağına yeniden bağlamadan ve etkin şekilde çalıştığını kontrol etmeden önce, ana güç kaynağı kablusunun düzgün takılıp takılmadığını denetleyiniz.

Montaj

Montaja başlamadan önce:

- Satın alınan ürünün seçilen montaj alanı için uygun boyutta olup olmadığını kontrol edin.
- Montajı kolaylaştırmak için, burada izin verilen ve açıklanan yağ filtrelerini ve diğer parçaları çıkarın, söküp ve monte edin.
- Sökmek için de ilgili bölümlere bakınız.
- Varsa aktif karbon (*) filtresini çıkarınız (ilgili paragrafa bakınız). Bu/bunlar sadece davlumbazı filtreli model olarak kullanmak isterseniz monte edilecektir.
- (Nakliye açısından) davlumbazın içinde başka malzemelerin (örn. vida paketi (*), garanti kartı (*) vs) bulunup bulunmadığını kontrol ederek bunları çıkarın ve ayrı bir yerde muhafaza edin.
- Mümkünse, arka duvara / tavana daha kolay ulaşmak için kabin kapısından bağımsız veya sürgülü ocağı ayırın ve kenara çekin. Bu olmazsa, hasar ve pislikten korumak için tezgah, ocak veya fırın üstüne kalın koruyucu bir örtü örtün. Cihazı kurmak için düz bir yüzey seçin. Yüzeyi koruyucu bir örtü ile örtün ve bütün tenteli davlumbaz parçalarını ve hırdavatı içine koyun.
- Elektrik bağlantısı sırasında evdeki ana şalteri kapatarak, davlumbazın elektrik bağlantısını kesiniz.
- Ayrıca, davlumbazın monte edildiği alanda (ayrıca davlumbaz monte edildikten sonra erişilebilen alanda) bir priz bulunup bulunmadığını ve davlumbazı dışarıya bağlamanın (sadece aspiratörlü model) mümkün olup olmadığını kontrol edin.
- Gerekli bütün duvar işlerini bitirin (örn. priz takılması ve/veya tahliye borusunun geçmesi için delik bırakılması).

Davlumbazın birçok duvar/tavan tipinde sıkılmasını sağlamak üzere geniş dübeller verilmiştir. Bununla birlikte, ehil bir teknisyen duvar/tavan tipine göre malzemelerin uygunluğunu onaylamalıdır. Duvar/tavan davlumbazın ağırlığını taşıyacak güçte olmalıdır. **Cihazı, fayans, sıva veya silikon yüzeye monte etmeyiniz. Yalnızca duvara monte ediniz.**

Montaj konusunda ilave uyan talimatları:

- Elektrik kablolarının hasarlı olup olmadığını kontrol edin.

Baca ünitelerini, davlumbazı veya baca ünitesini (taşımaya amacıyla) emme ünitesine geçici olarak bağlayan vidaları söküp MUHAFAZA EDİN. Kurulumu kolaylaştırmak için iki parçanın sökülmesi gerekir.

Uygun bir zamanda montajı tekrarlamak amacıyla parçaların birbirlerine nasıl takıldıklarını inceleyiniz (ayrıca bkz. Pekil 6 ve işlem 7).

1. Merkezi işaretlemek üzere duvara kalemle tavana kadar uzayan bir çizgi çiziniz. Bu kurulum işlemini

kolaylaştıracaktır.

2. Delik açma şablonunu duvarın karşısına yerleştiriniz: delik açma şablonunun üzerine basılı olan dikey orta çizgi duvara çizilen orta çizgiye, delme şablonunun alt kenarı da davlumbazın alt kenarına karşılık gelmelidir: kurulum tamamlandığında, davlumbazın alt kısmının elektrikli ocaklarda ocağın üst kısmından en az 50 cm, gazlı veya elektrikli-gazlı ocaklarda ise en az 75 cm yukarıda olması gerektiğini unutmayınız.
3. Destek braketini noktaları dikkatle gelecek şekilde delik açma şablonunun üstüne koyup, dış tarafa iki delik yeri işaretleyip buralardan delik açınız (üst delikleri işaretleyip açınız – **3a**), delik açma şablonunu kaldırıp 4 dübel takınız ve davlumbaz destek braketini 5x45 mm'lik vidalarla yerine sabitleyiniz.
4. Davlumbazı braketin üzerine asınız.
5. Davlumbazın duvara olan mesafesini ayarlayınız.
6. Davlumbazın yatay konumunu ayarlayınız.
7. Karbon filtre kafesini (ayrıca bkz. Pekil 3) söküp, davlumbazı duvara takmak üzere bir kalemle deliği işaretleyiniz.
8. Davlumbazı braketten kaldırınız.
9. Yşaretili noktadan deliniz (Ø8mm – bkz. işlem 7), 1 dübel takınız.
10. Baca destek braketini (**G**) tavana değen duvara yaslayınız. Destek braketini delik açma şablonu (destek üzerindeki küçük yuva yukarıdaki gibi duvara çizilen çizgiye denk gelmelidir – işlem 1) olarak kullanıp bir kalemle 2 delik işaretleyiniz, delikleri delip (Ø8mm) 2 dübeli takınız. 5x45 mm'lik iki adet vida kullanarak baca destek braketini duvara sabitleyiniz.
11. Davlumbazı üst braketin üzerine asınız.
12. Davlumbazı 1 adet 5x45 mm'lik vidayla (MUTLAKA GEREKLYDİR) sabitleyiniz, karbon filtre kafesini yeniden takınız (ayrıca bkz. Pekil 3).
13. Dumanın tahliyesi için, emiş motoru ünitesinin üzerinde yer alan bağlantı halkasına bir boru (boru ve boru kelepçeleri cihazla birlikte verilmemektedir, ayrı satın alınacaktır) bağlayınız. Kullanılacak davlumbaz bacalı bir davlumbaz ise, bacanın diğer ucu dumanı dışarı veren bir cihaza bağlanmalıdır. Davlumbaz filtreli olarak kullanılacaksa, deflektörü 1 vidayla (**F**) baca destek braketine (**G**) sabitleyip borunun diğer ucunu deflektörün (**F**) üzerindeki bağlantı halkasına bağlayınız.
14. Elektrik bağlantılarını yapınız.
15. Motor grubunun dış kapağını yarıya kadar takınız.
16. Bu iki parça arasındaki bütün elektrik bağlantılarını yapın (bu işlem sırasında güvenlik amacıyla motor grubunu bir vidayla dış kapağa sabitleyebilirsiniz).
17. Dış kapağı motor grubuna tam olarak oturtunuz ve 6 vidayla kalıcı olarak sabitleyiniz.
18. Braketin teleskopik bacanın alt kısmını (dış kapak) duvara vermesi için braketini (**Z**) iki vidayla sabitleyiniz
19. Baca grubunu yaklaştırıp bunları 2 vidayla (**19a**) baca desteğinin (**G**) (**19b**) üst tarafına bağlayınız.

Karbon filtre kafesini ve yağ filtrelerini yeniden monte edip, davlumbazın düzgün çalışıp çalışmadığını kontrol ediniz.

Davlumbazın tanımı

Şekil 1

1. Kumanda tablosu
2. Yağ filtresi
3. Yağ filtresi serbest bırakma kolu
4. Halojen lamba
5. Buhar ekranı
6. Teleskopik boru
7. Hava çıkışı (yalnızca filtrelili modeller için)

Çalıştırma

Mutfakta aşırı buhar oluşması halinde yüksek emme hızından yararlanınız. Yemek pişirmeye başlamadan önce ocak davlumbazı emme ünitesinin 5 dakika açık tutulması, pişirme esnasında ve pişirme işlemi sona erdikten sonra ise 15 dakika daha çalışır durumda bırakılması önerilir.

4 tuşu bulunan şalterli model

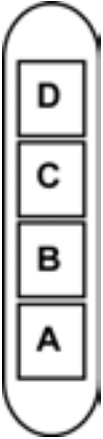

- A. ışık svici açık/kapalı
- B. emme svici ve minimum güç seçeneği açık/kapalı
- B+C. orta kademe seçeneği aspirasyon svici
- B+D. maksimum güç seçeneği aspirasyon svici

6 tuşu bulunan şalterli model



1. **AÇMA/KAPAMA pilot ışıkları:** ışıkları açmak/kapatmak için basın.



2. **Emme KAPAMA / Emme hızı 1 AÇMA düğmesi:** seçilmiş olan emme fonksiyonunun hızını kapatmak veya (emme fonksiyonu için hız seçilmemiş ise emme hızı 1'i seçmek için bu düğmeye bir kez basın, 20 dakikalık zaman fonksiyonunu (ışık yanıp söner) devreye sokmak için bu düğmeye basın ve basılı tutun; bu sürenin sonunda davlumbaz kendiliğinden kapanacaktır.



3. **Emiş hızı 2 seçme düğmesi:** emiş hızından birine geçmek için bu düğmeye bir kez basın, 15 dakikalık zaman fonksiyonunu (ışık yanıp söner) devreye sokmak için bu düğmeye basın ve basılı tutun; bu sürenin sonunda davlumbaz kendiliğinden kapanacaktır.



4. **Emiş hızı 3 seçme düğmesi:** emiş hızından birine geçmek için bu düğmeye bir kez basın, 10 dakikalık zaman fonksiyonunu (ışık yanıp söner) devreye sokmak için bu düğmeye basın ve basılı tutun; bu sürenin sonunda davlumbaz kendiliğinden kapanacaktır.



5. **Yoğun emiş için (sürelili) hız seçme düğmesi:** bu emiş hızını seçmek için bu düğmeye basın, 5 dakikalık zaman fonksiyonunu (ışık yanıp söner) devreye sokmak için bu düğmeye basın ve basılı tutun; bu sürenin sonunda davlumbaz kendiliğinden kapanacaktır.

Not: Bu düğmeye bastıktan sonra (bundan önce başka bir fonksiyon dahi seçilmiş olsa) çalıştıktan 5 dakika sonra davlumbazın kapanması için bu fonksiyonu kontrol etmek mümkündür; bu düğmeye tekrar basın ve basılı tutun; pilot ışığı yanıp sönmeye başlar ve bu da seçilen fonksiyonun ayarlanmış olduğunu gösterir.



6. **Filtre doygunluğu sınırlama düğmesi** davlumbaz, bir ışıklı sinyal vererek filtrelerde bakım

gerektiği konusunda kullanıcıyı uyarır.

Yanıp sönen kırmızı ışıklı düğme: yağ filtrelerinin bakımını yaptıktan sonra bu düğmeye 3 saniyeden fazla basınız ve düğme kapanacaktır.

Kırmızı ışıklı Düğme: karbon filtrelerinin bakımını yaptıktan sonra bu düğmeye 3 saniyeden fazla süreyle basınız ve düğme kapanacaktır.

Dikkat: davlumbaz sadece yağ filtresi için uyarı sinyali verir.

Yağ filtresi sinyalini etkinleştirmek için: Davlumbazı kapatın, 6 nolu düğmeye 3 saniyeden fazla süreyle basın (fonksiyonun ayarlandığını göstermek üzere düğme üzerinde kırmızı ışık yanmaya başlayacaktır.

Karbon filtre sinyalini devreden çıkarmak için, bütün prosedürü tekrarlayın.

Bakım

DİKKAT! Herhangi bir bakım işlemini gerçekleştirmeden önce, davlumbazı elektrik şebekesinden ayırınız.

Cihaz bir fiş ve soketle bağlı ise, fiş prizden çekilmelidir.

Temizleme

Ocak davlumbazının içi ve dışı düzenli olarak (en az yağ filtrelerinin bakımı için gerçekleştirdiğiniz sıklıkta) temizlenmelidir. İlik suya batırılmış bir bez ve nötr sıvı deterjanla temizleyiniz. Aşındırıcı ürünler kullanmayınız. **ALKOL KULLANMAYINIZ!**

Uyarı:

Ocak davlumbazına ilişkin temel temizleme talimatlarının yerine getirilmemesi ve filtrelerin değiştirilmemesi yangına neden olabilir.

Bu nedenle, söz konusu talimatlara uymanızı öneririz.

Üretici, uygun olmayan bakımdan veya yukarıda belirtilen güvenlik tavsiyelerine uymamaktan kaynaklanan motor veya yangın hasarı konusunda sorumluluk kabul etmez.

Yağ filtresi

Yağ filtresi, ayda bir (veya filtre dolmuş gösterge sistemi – satın alınan modelde varsa – bu zorunluluğu gösterir) asitsiz deterjanla, elde veya düşük ısı ve kısa devreye programlanmış bir bulaşık makinesinde temizlenmelidir.

Bulaşık makinesinde yıkandığında, yağ filtresinin rengi hafifçe solabilir, ancak bu filtreleme kapasitesini etkilemez.

Yağ filtresini çıkarmak için yay bırakma kolunu çekin.

Şekil 2

Kömür filtresi (yalnızca filtreli modellerde)

Filtre, pişen yemeğin neden olduğu rahatsız edici kokuları emer.

Kömür filtresi sıcak su ve uygun bir deterjanla veya bulaşık makinesinde 65°C'de (bulaşık makinesi kullanıldığı takdirde, tam devri seçiniz) iki ayda bir (veya filtre dolum gösterge sistemi – satın aldığınız modelde varsa – bu zorunluluğu gösterir) yıkanabilir.

Fazla suyu filtreye zarar vermeden boşaltıp, plastik kafesin içerisinde bulunan yatağı sökünüz ve kafesi tamamıyla kurutmak için 100° C'deki fırında 10 dakika bırakınız. Yatağı her 3 yılda bir, bez yıprandığında değiştiriniz.

Bacayı ocak davlumbazına bağlayan düğmeleri (g) 90° döndürerek filtre tutucu kafesini sökünüz.

Aktif karbon filtre keçesini (i) kafesin (h) içine sokup, geri kalanın tamamını muhafazasına (j) yerleştiriniz.

Şekil 3

Yıkanabilir veya yeniden üretilmeyen, her 3-4 ayda bir değiştirilen klasik bir karbon filtre de kullanılabilir.

Karbon filtre, karbon filtre tutucu kafesi birlikte lehimlenir; cihazla birlikte verilen sonuncu kafes bu nedenle kullanılamaz. Kafesi yuvasına takınız ve 2 adet plastik düğmeyi döndürerek sabitleyiniz.

Lambaları değiştirme

Davlumbazın elektrik bağlantısını kesiniz.

Uyarı! Ampullere dokunmadan önce, soğuduklarından emin olunuz.

Şekil 4

- Ampülü sökmek için küçük bir tornavidayı lambanın kenarları üzerinde bir manivela gibi kullanınız.
- Değiştirilecek ampülü kaydırarak çıkarıp, yeni bir 12V 20W 30° Ø35 12V GU4 ile değiştiriniz.
- Değiştirme işlemini yerine getirip aşağıdaki talimatları izleyerek yeni ampülü ters yönde takınız.

Lambalar yanmıyorsa, teknik desteği çağırmadan önce duylarına düzgün şekilde oturduklarından emin olunuz.

Придерживайтесь строго инструкций, приведенных в руководстве. Изготовитель снимает с себя всякую ответственность за неполадки, ущерб или пожар, могущие иметь место при использовании прибора вследствие несоблюдения инструкций, приведенных в данном руководстве.

Примечание: принадлежности, обозначенные знаком “(*)” поставляются по спецзапросу только к некоторым моделям или в случае необходимости в закупке деталей, которые не были поставлены.



Внимание!

Внимание! Не подключите прибор к электрической сети, пока операции по установке полностью не завершены.

Прежде чем приступить к операциям по очистке или уходе отсоедините вытяжку от сети, вынув вилку или выключив общий выключатель электрической сети.

Прибор не подходит для использования детьми или лицами, неполноценными по своим умственным или сенсорным способностям, или не обладающими достаточным опытом или знаниями, если не под присмотром, или если они не были обучены пользованию аппаратурой со стороны лица, отвечающего за их безопасность.

Не оставляйте детей без присмотра, чтобы они не играли с прибором.

Не используйте вытяжку, если решетка неправильно смонтирована!

Категорически запрещается использовать вытяжку в качестве опорной плоскости, если это специально не оговорено.

Обеспечьте надлежащий воздухообмен помещения, когда Вы используете вытяжку в кухне одновременно с другими приборами с газовым сжиганием или с питанием другими горючими.

Вытягиваемый воздух не должен выбрасываться наружу через воздуховод, используемый для выброса дыма от приборов с газовым сжиганием или с питанием другими горючими.

Категорически запрещается готовить блюда “под пламенем”, поскольку свободное пламя может повредить фильтры и стать причиной пожара; поэтому, воздерживайтесь от этого в любом случае.

Жаренье в обильном масле должно производиться под постоянным контролем, имея в виду, что перегретое масло может воспламениться.

Что касается технических мер и условий по технике безопасности при отводе дыма, то придерживайтесь строго правил, предусмотренных регламентом местных компетентных властей.

Производите периодическую очистку вытяжки как внутри, так и снаружи (ПО КРАЙНЕЙ МЕРЕ РАЗ В МЕСЯЦ, во всяком случае с соблюдением условий, которые специально предусмотрены в инструкциях по обслуживанию данного руководства).

Несоблюдение инструкций по очистке вытяжки и по замене и очистке фильтров может стать причиной пожара. Не использовать или оставлять вытяжку без правильно установленных лампочек в связи с возможным риском удара электрическим током.

Мы снимаем с себя всякую ответственность за неполадки, ущерб или сгорание прибора вследствие несоблюдения инструкций, приведенных в данном руководстве.

Данное изделие промаркировано в соответствии с Европейской директивой 2002/96/ЕС по утилизации электрического и электронного оборудования (WEEE).

Обеспечив правильную утилизацию данного изделия, Вы можете предотвратить потенциальные негативные последствия для окружающей среды и здоровья человека, которые могли бы иметь место в противном случае.



Символ  на самом изделии или сопроводительной документации указывает, что при утилизации данного изделия с ним нельзя обращаться как с обычными бытовыми отходами. Вместо этого, его следует сдавать в соответствующий пункт приема электрического и электронного оборудования для последующей утилизации.

Сдача на слом должна производиться в соответствии с местными правилами по утилизации отходов.

За более подробной информацией о правилах обращения с такими изделиями, их утилизации и переработки обращайтесь в местные органы власти, в службу по утилизации отходов или в магазин, в котором Вы приобрели данное изделие.

Пользование

Вытяжка сконструирована для работы в режиме отвода воздуха наружу или рециркуляции воздуха.

Исполнение с отводом воздуха

Вытяжка снабжена верхним выводным отверстием **В** для выброса дыма наружу (Исполнение с отводом воздуха наружу – выводная труба и хомуты крепления не входят в комплект).

Внимание!

Если вытяжка снабжена угольным фильтром, то уберите его.

Исполнение с отводом воздуха

Если отвод дыма и паров наружу невозможен вы можете пользоваться вытяжкой в режиме с рециркуляцией при помощи угольных фильтров и установки дефлектора **F** на кронштейн **G**. Таким образом очищенный от дымовых паров воздух возвращается в помещение через верхнюю решетку **H** и выводную трубу, подсоединяемую к верхнему выводному отверстию **В**, при помощи соединительного кольца, смонтированного на дефлекторе **F** (выводная труба и хомуты крепления не входят в комплект поставки).

Внимание!

Если вытяжка не снабжена угольным фильтром, то закажите и установите его перед использованием.

Модели вытяжек без моторного блока могут работать в одном режиме отвода воздуха наружу, поэтому они должны быть подсоединены к внешней вытяжной установке (не входит в поставку).

Установка

Расстояние нижней грани вытяжки над опорной плоскостью под сосуды на кухонной плите должно быть не менее 50 см – для электрических плит, и не менее 75 см для газовых или комбинированных плит.

Если в инструкциях по установке газовой плиты оговорено большее расстояние, то учтите это.



Электрическое соединение

Напряжение сети должно соответствовать напряжению, указанному на табличке технических данных, которая размещена внутри прибора. Если вытяжка снабжена вилкой, подключите ее к штепсельному разъему, отвечающему действующим правилам, который должен быть расположен в легко доступном месте. Если же вытяжка не снабжена вилкой (для прямого подключения к сети), или штепсельный разъем не расположен в доступном месте, то используйте надлежащий двухполюсный выключатель, обеспечивающий полное размыкание сети при возникновении условий перенапряжения 3-ей категории, в соответствии с инструкциями по установке.

ВНИМАНИЕ: прежде чем подключить к сети питания электрическую систему вытяжки и проверить исправное функционирование ее убедитесь в том, что кабель питания правильно смонтирован.

Установка

Перед началом монтажа:

- Проверьте, чтобы размеры приобретенного Вами изделия подходили к выбранному месту его монтажа.
- Для облегчения монтажа рекомендуем временно снять фильтры-жироуловители и другие комплектующие, съем и повторная установка которых допускается и описывается в данном тех. руководстве.
Эти комплектующие восстанавливаются на свои места по завершении монтажа вытяжки.
Описание порядка их съема смотрите в соответствующих разделах.
- Снимите угольный фильтр/ы, если они имеются (смотрите также соответствующий раздел). Фильтр/ы устанавливаются обратно, только если Вы хотите использовать вытяжку в режиме рециркуляции.
- Проверьте, чтобы внутри вытяжки не оставалось предметов, помещенных туда на время ее транспортировки (например, пакетиков с шурупами, листов гарантии и т.д.), если они имеются, выньте их и сохраните.

- По возможности отсоедините и отодвиньте кухонные элементы, расположенные под вытяжкой и рядом с зоной ее монтажа, для обеспечения более свободного доступа к потолку/стенам, к которым будет крепиться вытяжка. Если это невозможно, как можно тщательнее предохраните мебель и прочие предметы на время монтажа. Выберите ровную поверхность, покройте ее защитным покрытием и разложите на ней вытяжку и крепежные детали.
- Для подключения вытяжки к сети электропитания отключите напряжение на общем электрическом щите Вашего дома.
- Проверьте также, чтобы рядом с зоной монтажа вытяжки (в зоне, доступной также после монтажа вытяжки) имелась сетевая розетка и отверстие для дымохода, отводящее дым на улицу (только в режиме отвода).
- Выполните все необходимые работы (например: установка сетевой розетки и/или проделывание отверстия для дымоходной трубы).

Вытяжка снабжена дюбелями для крепления ее в большинстве стен/потолков. Однако, необходимо обратиться к квалифицированному технику и убедиться в том, что материалы пригодны для данного типа стены/потолка. Стена/потолок должны обладать достаточной прочностью с учетом массы прибора.

Дополнительные предупреждения по монтажу

- Обращайте внимание, чтобы не повредить электрические провода.

Выкрутить и СОХРАНИТЬ винты, которые временно (для транспортировки) фиксируют вытяжку или группу каминов с всасывающим узлом. Для облегчения установки две части должны быть разобраны.

Проверить, как закреплены между собой части для того, чтобы потом повторить такую же сборку (смотри также Рис.6 и операцию 17).

1. Карандашом, начертите на стене до потолка линию, соответствующую осевой линии устанавливаемой вытяжки: это облегчит операции по установке.
2. Прислоните шаблон к стене: средняя вертикальная линия, нанесенная на шаблон должна совпадать с осевой вертикальной линией, начерченной на стене; кроме того, нижняя кромка шаблона соответствует нижней грани вытяжки: Помните, что нижний край вытяжки, по завершению установки, должен находиться от варочной поверхности на расстоянии 50 см для электроплиты и 75 см для газовой или смешанного типа плиты.
3. Положите нижний опорный кронштейн на шаблон в соответствии с заштрихованным прямоугольником, отметьте два внешних отверстия и просверлите их (пометьте и просверлите верхний отверстия – 3а); снимите шаблон, вставьте 4 дюбеля и закрепите опорный кронштейн под вытяжку 2-мя шурупами 5x45 мм.
4. Подвесьте вытяжку к кронштейну.
5. Отрегулируйте расстояние вытяжки от стены.
6. Отрегулируйте положение вытяжки по горизонтали.

7. Снять раму угольного фильтра (смотри Рис.3) и отметить карандашом отверстие для заключительно прикрепления вытяжки.
 8. Снимите вытяжку с кронштейна.
 9. По разметке проделайте отверстие (Ø 8 мм – смотри операцию 7).
Вставьте 1 дюбель в стену.
 10. Закрепите опорный кронштейн под камин «Г» к стене, прилегающей к потолку; используйте опорный кронштейн под камин в качестве шаблона (малое овальное отверстие в кронштейне должно совпадать с линией, ранее начерченной на стене – операция 1) и отметьте карандашом 2 отверстия, проделайте отверстия (Ø8мм), вставьте 2 дюбеля.
Закрепите опорный кронштейн под камин к стене 2-мя винтами 5x45 мм.
 11. Подвесьте вытяжку к нижнему кронштейну.
 12. Закрепить 1 винтом 5x45 мм вытяжку на стене (ОБЯЗАТЕЛЬНО), вновь установить раму угольного фильтра (смотри также Рис.3).
 13. Подведите вентиляционную трубу (труба и хомуты крепления не входят в комплект поставки, приобрести отдельно) к кольцу, расположенному над блоком всасывающего двигателя.
Подведите другой конец трубы к системе отвода, в случае использования вытяжки в режиме отвода дымов наружу. Если Вы хотите использовать вытяжку в режиме рециркуляции воздуха, закрепите дефлектор F к кронштейну G с помощью 1 винта и подведите другой конец трубы к соединительному кольцу, расположенному на дефлекторе F.
 14. Выполните электрическое подключение.
 15. Вставить до половины внешнее покрытие на узел двигателя.
 16. Выполнить подключение лампочек и консоль управления (во время этой операции для большей безопасности, можно прикрепить одним винтом внешнее покрытие к узлу двигателя).
 17. Вставить до половины внешнее покрытие на узел двигателя и закрепить его окончательно 6 винтами.
 18. Закрепить кронштейн „Z“ двумя винтами так, чтобы он крепил к стене нижнюю секцию телескопического камин (внешнее покрытие).
 19. Установить камин и прикрепить их сверху 2 винтами (19а) к опорному кронштейну под камин „G“ (19b).
- Установите вновь держатель угольного фильтра и фильтр/ы задержки жира и проверьте исправное функционирование вытяжки.

Описание вытяжки

Рис. 1

1. Панель управления
2. Фильтр задержки жира
3. Ручка отцепления фильтра задержки жира
4. Галогенная лампа
5. Откидной экран
6. Камин телескопический
7. Вывод воздуха (только в режиме рециркуляции)

Функционирование

Пользуйтесь интенсивным режимом работы вытяжки в случае особо высокой концентрации кухонных испарений. Мы рекомендуем включить вытяжку за 5 минут до начала процесса приготовления пищи и оставить ее включенной в течение 15 минут приблизительно по окончании процесса.

Модель с панелью на 4 кнопки

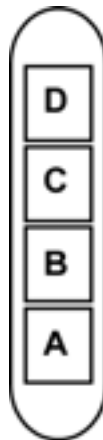

- A. Клавиша ВКЛ/ВЫКЛ подсветки.
- B. Клавиша ВЫКЛ/ВКЛ вытяжки и переключения на минимальную мощность
- V+C. Клавиша переключения на среднюю мощность
- V+D. Клавиша переключения на максимальную мощность

Модель с кнопочной панелью с 6 кнопками



1. **Кнопка ON/OFF Свет:** нажать, чтобы включить или выключить свет.



2. **Кнопка OFF всасывание / ON скорость (мощность) всасывания 1:** Нажать 1 раз на эту кнопку для отключения выбранной скорости (мощности) всасывания, или (если не было выбрано никакой скорости (мощности) всасывания) для выбора скорости (мощности) всасывания 1, нажать еще раз и держать нажатой для включения 20 минутного времени действия (мигающая кнопка), после чего вытяжка выключится.



3. **Кнопка выбора скорости (мощности) всасывания 2:** нажать 1 раз для выбора скорости (мощности) всасывания, нажать еще раз и держать нажатой для включения 15 минутного времени действия (мигающая кнопка), после чего вытяжка выключится.



4. **Кнопка выбора скорости (мощности) всасывания 3:** нажать 1 раз для выбора скорости (мощности) всасывания, нажать еще раз и держать нажатой для включения 10 минутного времени действия (мигающая кнопка), после чего вытяжка выключится.



5. **Кнопка выбора скорости (мощности) Интенсивного (запрограммированного по времени) всасывания:** нажать для выбора скорости (мощности) всасывания, время действия 5 минут (мигающая кнопка) после чего всасывание выключится или вернется к ранее выбранной скорости (мощности) всасывания.

Примечание: Возможно контролировать эту функцию, таким образом, чтобы вытяжка выключалась в любом случае после 5 минут работы (даже

если ранее была выбрана другая скорость (мощность) всасывания), и для этого, после нажатия кнопки, нажать ее еще раз и держать нажатой, кнопка начнет мигать и указывать на то, что желаемый режим установлен.



6. **Кнопка сброса перенасыщенности фильтров:**

Световая сигнализация этой кнопки предупреждает пользователя о необходимости замены или чистки фильтров.

Кнопка с красной, мигающей подсветкой: Выполнить чистку жирового фильтра, после чего нажать кнопку и держать нажатой более 3 секунд и она отключится.

Кнопка с красной подсветкой: выполнить чистку угольного фильтра, после чего нажать кнопку и держать нажатой более 3 секунд и она отключится.

Внимание: вытяжка сигнализирует только о загрязнении жирового фильтра.

Для подключения сигнализации угольного фильтра: Установить вытяжку на OFF, нажать кнопку 6 и держать нажатой более 3 секунд (кнопка загорится красным светом, что указывает на выполнение установки).

Для отключения сигнализации угольного фильтра снова повторить эту операцию.

Уход

Внимание! Прежде чем выполнить любую операцию по чистке или техническому обслуживанию, отсоедините вытяжку от электросети, отсоединяя вилку или главный выключатель помещения.

Очистка

Вытяжка должна подвергаться частой очистке как внутри, так и снаружи (по крайней мере с той же периодичностью, что и уход за фильтрами для задержки жира). Для чистки используйте специальную тряпку, смоченную нейтральным жидким моющим средством. Не применяйте средства, содержащие абразивные материалы.

НЕ ПРИМЕНЯЙТЕ СПИРТ!

Внимание: Не соблюдение правил чистки прибора и замены фильтров может привести к риску возникновения

пожара. Поэтому рекомендуем соблюдать приведенные инструкции.

Снимается любая ответственность в связи с возможными повреждениями двигателя и с пожарами, возникшими вследствие неправильного ремонта или несоблюдения вышеописанных предупреждений.

Фильтры задержки жира

Фильтр следует зачищать ежемесячно (или когда система индикации насыщения фильтров, если она имеется в Вашей модели, указывает на данную необходимость) неагрессивными моющими средствами, вручную или в посудомоечной машине при низкой температуре и экономичном цикле мытья.

При мытье в посудомоечной машине может иметь место некоторое обесцвечивание фильтра задержки жира, но его фильтрующая характеристика остается абсолютно неизменной.

Для снятия фильтра задержки жира тяните к себе подпружиненную ручку отцепления фильтра.

Рис. 2

Угольный фильтр (только в режиме рециркуляции)

Удаляет неприятные запахи кухни.

Угольный фильтр можно мыть каждые два месяца (или когда система индикации насыщения фильтров, если она имеется в Вашей модели, указывает на данную необходимость) в теплой воде с надлежащими моющими средствами или в посудомоечной машине при температуре 65° С (в последнем случае, выполните полный цикл мытья без посуды внутри посудомоечной машины).

Удалите излишек воды осторожно, чтобы не повредить фильтр, затем снимите подушку из пластмассовой рамы и выдерживайте ее в печи в течение 10 минут при температуре 100° С для обеспечения полной высушки.

Заменяйте подушку каждые 3 года и как только полотно окажется поврежденным.

Снимите опорную раму под фильтр, повернув на 90° рукоятки (g), которые крепят его к вытяжке.

Вставьте губчатый элемент угольного фильтра (i) в раму (h) и повторно установите подсобранный узел в гнездо (j).

Рис. 3

Возможно использовать угольный фильтр традиционного типа, не подлежащий промывке и регенерации, заменяемый каждые 3-4 месяца.

Рама и угольный фильтр приварены друг к другу; поэтому рама, если она поставлена вместе с вытяжкой не должна использоваться.

Для установки, вставьте фильтр в соответствующее гнездо и закрепите его, действуя на соответствующие устройства.

Замена ламп

Отключите прибор от электросети.

Внимание! Прежде чем прикасаться к лампам убедитесь в том, что они остыли.

Рис. 4

- Выньте лампу при помощи небольшой отвертки с ножевой головкой или подобного инструмента.
- Замените перегоревшую лампу.
- Используйте лишь новую галогенную лампу типа, на 12 В, 20 Вт 30е Ж35 12В GU4.
- Вставьте новую лампу, выполнив операцию в обратной последовательности.

Если система подсветки не работает, проверьте корректную установку ламп в гнездах, прежде чем обратиться в центр технической помощи.

